

# CHERUBINI

A520007 WINDTEC  
A520008 WINDTEC LUX



SENSORE VENTO E SOLE/VENTO

IT

CE

ISTRUZIONI



**Indice**

 <b>ATTENZIONE:</b> Importanti istruzioni di sicurezza .....	4
Caratteristiche tecniche .....	6
Compatibilità .....	7
Collegamenti elettrici .....	7
Funzione Lux .....	8
Legenda dei simboli .....	9
Telecomandi compatibili .....	9
Spiegazione delle sequenze di comando .....	10
Associazione di più motori al sensore .....	11
Posizione del sensore .....	11
Fissaggio del sensore .....	12
Memorizzazione del sensore .....	13
Cancellazione del sensore .....	13
Regolazione della funzione vento .....	14
Attivazione della riapertura automatica .....	14
Disattivazione della riapertura automatica .....	15
Regolazione della funzione Luce .....	15
Attivazione della modalità automatica/manuale con telecomando serie GIRO .....	16
Attivazione della modalità automatica/manuale con telecomando serie POP .....	17
Attivazione della modalità automatica/manuale con telecomando serie SKIPPER .....	17
Modalità Test .....	18
Dichiarazione di conformità UE .....	18

Le presenti istruzioni di sicurezza integrano le istruzioni del prodotto. Consegnare le presenti istruzioni all'utente finale dopo l'installazione.

**⚠ ATTENZIONE: IMPORTANTI ISTRUZIONI DI SICUREZZA**

Per la sicurezza delle persone è importante seguire queste istruzioni. Conservare queste istruzioni.

**⚡ ATTENZIONE: Il prodotto dovrà essere scollegato dall'alimentazione durante le operazioni di pulizia, manutenzione e sostituzione delle parti.**

- Questo prodotto deve essere utilizzato per azionare tende da sole sulla base della velocità del vento e della intensità luminosa (modello WINDTEC LUX). Ogni altro uso è improprio. Applicazioni speciali devono essere analizzate ed approvate dalla Cherubini S.p.A.
- L'installazione deve essere eseguita da personale tecnico nel pieno rispetto delle norme di sicurezza, soprattutto per quanto riguarda i collegamenti elettrici.
- Questo prodotto non è destinato all'utilizzo da parte di bambini di età inferiore a 8 anni e da persone con ridotte capacità fisiche, sensoriali o mentali, o prive di esperienza o della necessaria conoscenza. La pulizia e la manutenzione destinata ad essere effettuata dall'utilizzatore non deve essere effettuata da bambini senza sorveglianza.
- Sorvegliare i bambini perché non giochino con l'azionamento della tenda da sole. Tenere i dispositivi di comando portatili (trasmettitori) fuori dalla portata dei bambini.
- Non azionare la tenda per esterno quando nelle vicinanze si stanno effettuando operazioni di manutenzione, quali la pulitura delle finestre.
- Nelle applicazioni in cui è possibile l'azionamento automatico (es. timer, anemometro, sistema domotico), scollegare l'alimentazione quando nelle vicinanze si stanno effettuando operazioni di manutenzione, quali la pulitura delle finestre.
- Esaminare frequentemente l'installazione per verificare sbilanciamenti e segni di usura o danni a cavi e molle. Non utilizzare nel caso in cui siano necessarie riparazioni o regolazioni.
- Il cavo di alimentazione di questo prodotto può essere sostituito unicamente dallo stesso tipo di cavo fornito da Cherubini S.p.A.
- Il livello di pressione acustica massima di questo prodotto è inferiore a 70dB:  $LpA < 70dB(A)$ .
- Queste istruzioni sono disponibili anche al seguente indirizzo Internet:
- <https://www.cherubini.it/academy/elenco-prodotti/sensore-windtec-e-windtec-lux-15>.

## AVVERTENZE PER L'INSTALLATORE

 **ATTENZIONE: Importanti istruzioni di sicurezza. Attenersi alle istruzioni in quanto l'installazione impropria può provocare gravi ferite.**

- Prima di effettuare l'installazione, verificare la compatibilità di questo prodotto con i motori tubolari e i dispositivi accessori associati.
- Il dispositivo deve essere installato a più di 2,5 m dal pavimento o da altro piano che potrebbe consentirne l'accesso.
- I dispositivi di regolazione devono essere chiaramente visibili dopo l'installazione.
- Il dispositivo deve essere protetto contro i sovraccarichi da un interruttore automatico con corrente nominale non superiore a 10 A e da un fusibile rapido ad alto potere di interruzione tipo T0,315AH/250V.
- Prima dell'installazione, eliminare qualsiasi cavo inutile e disattivare qualsiasi equipaggiamento non necessario per il funzionamento alimentato.
- Prima di ogni intervento di manutenzione, installazione o pulizia scollegare l'alimentazione.
- Se il cavo di alimentazione è danneggiato, deve essere sostituito dal servizio assistenza tecnica Cherubini S.p.A., in modo da prevenire ogni rischio.
- In caso di dubbi durante l'installazione del dispositivo o per avere maggiori informazioni, consultare un tecnico CHERUBINI S.p.A. o visitare il sito Internet all'indirizzo:
- <https://www.cherubini.it/academy/elenco-prodotti/sensore-windtec-e-windtec-lux-15>

## AVVERTENZE PER L'UTILIZZATORE

- Non effettuare operazioni di manutenzione del prodotto: rivolgersi a personale tecnico competente.
-  In caso di danneggiamento del cavo di alimentazione rivolgersi al centro di assistenza o a personale tecnico di competenza, al fine di evitare ogni pericolo.
- Non sottoporre il prodotto a schiacciamenti, urti, cadute o contatto con liquidi di qualunque natura; non forare né applicare viti.
- Danni provocati da forzature, manomissioni o collegamenti errati, non sono coperti da garanzia.

**⚠ AVVERTENZE PER L'UTILIZZATORE**

**⚠ ATTENZIONE:** CHERUBINI S.p.A. declina qualsiasi responsabilità in caso di danni materiali verificatisi a causa di eventi climatici non rilevabili dal sensore vento.



Questo sensore non protegge i prodotti motorizzati in caso di forti raffiche di vento. La massima velocità del vento rilevabile dal sensore è 45 Km/h.

In caso di forti raffiche di vento, verificare che la tenda da sole sia completamente ritratta.

**CARATTERISTICHE TECNICHE**

Il sensore WindTec è costruito in due versioni:

- WindTec: sensore vento
- WindTec Lux: sensore vento e luce.

	<b>WINDTEC VENTO</b> 	<b>WINDTEC LUX VENTO E LUCE</b> 
Alimentazione (V / Hz)	230 / 50	230 / 50
Frequenza radio (MHz)	433,92	433,92
Regolazione sensore vento (km/h)	7,5 - 45	7,5 - 45
Potenza RF in uscita	4 mW (5,6 dBm)	4 mW (5,6 dBm)
Tensione impulsiva nominale (kV)	2,5	2,5
Regolazione sensore luce (klux)		2,5 - 100
Grado di protezione	IP34	IP34
Dimensioni (mm)	300x140xH95	300x140xH95
Peso (g)	365	365
Temperatura ambientale	-10° +40° C	-10° +40° C
Temperatura di stoccaggio	-25° +40° C	-25° +40° C
Altitudine max	2.000 m	2.000 m

## COMPATIBILITÀ

In base al motore/centralina a cui il WindTec è associato, la disponibilità di alcune funzioni cambia come indicato nella seguente tabella:

	CHIUSURA CON ALLARME VENTO	RIAPERTURA AUTOMATICA	APERTURA E CHIUSURA CON LUCE*	POSIZIONE INTERMEDIA AGGIUNTIVA*	POSIZIONE "PRIVACY"*
WAVE RX / SENSO RX	√	√	√	√	
ORA ZRX / REBIS ZRX	√	√	√	√	
ORA WRX	√	√	√	√	
GARDA RX / OCEAN RX	√	√	√	√	
Centralina TDS COMPACT	√		√	√	
Centralina TDS GOLD	√		√		
Centralina MINI / MYROLL	√		√		
Centralina ORIENS CRC	√		√		√

\* solo per versione Lux

## COLLEGAMENTI ELETTRICI

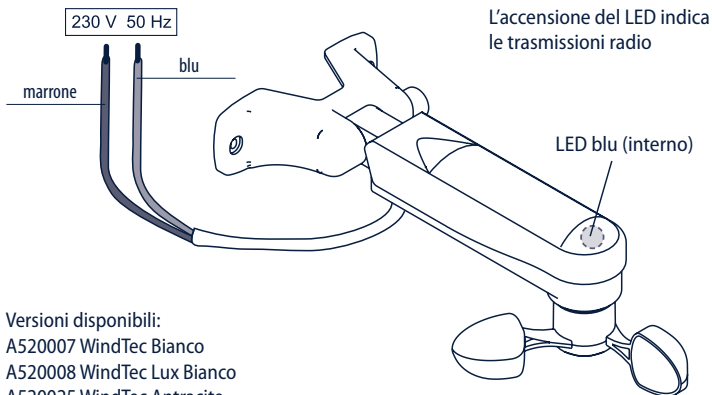

Versioni disponibili:

A520007 WindTec Bianco

A520008 WindTec Lux Bianco

A520025 WindTec Antracite

A520026 WindTec Lux Antracite

## FUNZIONE LUX

**IMPORTANTE!** Per utilizzare la funzione luce nelle versioni Lux è necessario utilizzare un telecomando della serie SKIPPER, GIRO o POP con la funzione LUX (Skipper Lux / Skipper P-Lux, Giro Lux / Giro P-Lux o POP Lux / POP P-Lux).

### Serie SKIPPER

SKIPPER LUX  
SKIPPER P-LUX

Attivazione/Disattivazione funzione luce

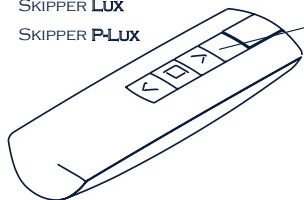

Sensore vento e sensore luce attivati

Solo sensore vento attivato

### Serie GIRO

GIRO Lux

Attivazione funzione luce

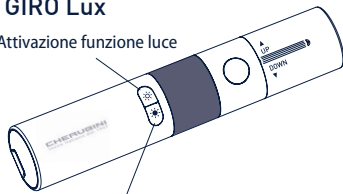

Disattivazione funzione luce



Sensore vento e sensore luce attivati

GIRO P-Lux

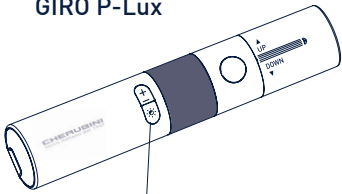

Attivazione/Disattivazione funzione luce



Solo sensore vento attivato

### Serie POP

POP Lux  
POP P-Lux



Attivazione/Disattivazione funzione luce



Sensore vento e sensore luce attivati



Solo sensore vento attivato

## TELECOMANDI COMPATIBILI

## GIRO

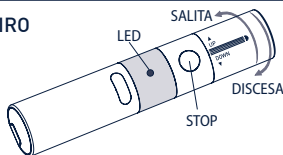

## GIRO Wall

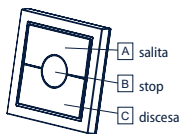

## GIRO Plus

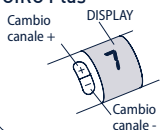

## GIRO Lux

Attivazione  
funzione luce

Disattivazione funzione luce

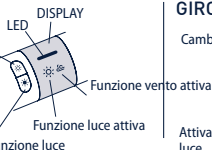

## GIRO P-Lux

Cambio canale

Attivazione/Disattivazione funzione luce

Funzione vento attiva

Funzione luce attiva

Funzione luce attiva

Funzione luce attiva

Funzione luce attiva



## POP

## POP Lux



## POP Plus

## POP P-Lux

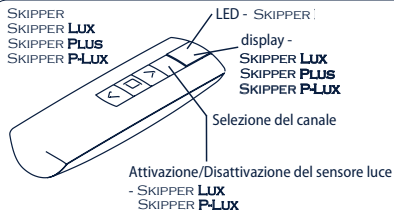
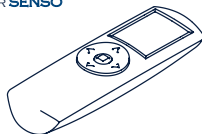
SKIPPER  
SKIPPER LUX  
SKIPPER PLUS  
SKIPPER P-LUXSKIPPER LCD  
SKIPPER SENSOFare riferimento alle istruzioni specifiche  
del telecomando

## LEGENDA DEI SIMBOLI

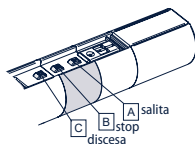

## GIRO

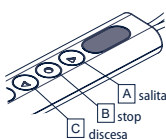

## POP



## SKIPPER



## LEGENDA DEI SIMBOLI

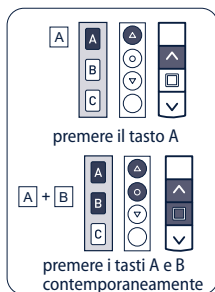

## SPIEGAZIONE DELLE SEQUENZE DI COMANDO

La maggior parte delle sequenze di comando è composta da tre passi ben distinti, al termine dei quali il motore segnala, con diversi tipi di rotazione, se il passo si è concluso in modo positivo o negativo. I tasti devono essere premuti come indicato nella sequenza, senza far passare più di 4 secondi tra un passo e l'altro. Se trascorrono più di 4 secondi, il comando non viene accettato, e si dovrà ripetere la sequenza. Esempio di sequenza di comando:

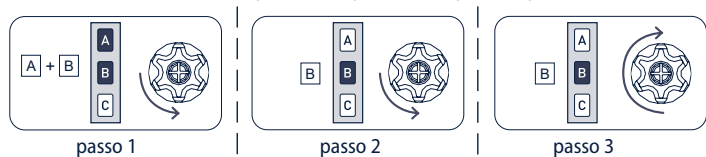

Come si vede nell'esempio, quando la sequenza termina in maniera positiva il motore si riporta nella posizione iniziale con una singola rotazione lunga. Infatti due brevi rotazioni nello stesso senso corrispondono ad una rotazione lunga nel senso opposto. Il motore si riporta nella posizione iniziale anche quando la sequenza non viene completata, in questo caso effettuando una o due brevi rotazioni. Esempi di sequenze incomplete:

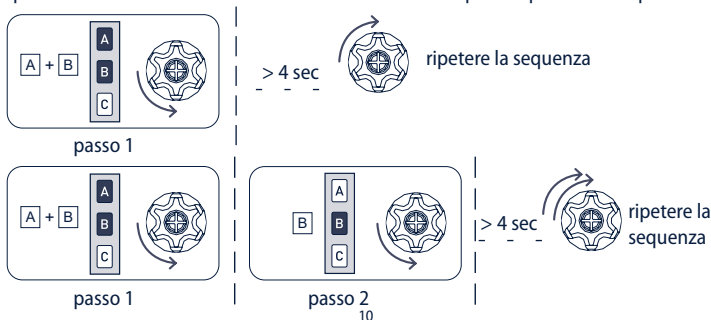

## IMPORTANTE! POSIZIONE DEL SENSORE

È indispensabile collocare il sensore WindTec lateralmente, il più vicino possibile alla tenda associata, evitando di posizionarla nella zona superiore o inferiore, coperta dalla tenda.

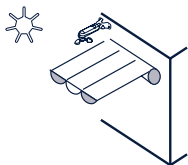

CORRETTO

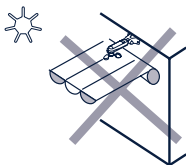

SBAGLIATO

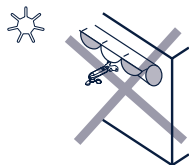

SBAGLIATO

## ASSOCIAZIONE DI PIÙ MOTORI AL SENSORE

Un singolo sensore WindTec può essere utilizzato per automatizzare un gruppo di tende motorizzate. Per un corretto funzionamento, è necessario che le tende da associare siano orientate nella stessa direzione di esposizione alla luce solare e al vento. Non è consigliato associare più di 5 tende allo stesso sensore.

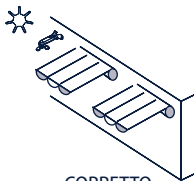

CORRETTO

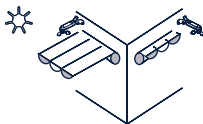

CORRETTO

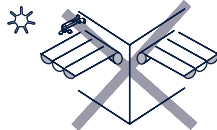

SBAGLIATO

**⚠ ATTENZIONE:** per evitare il "sovraffollamento" di trasmissioni radio, con conseguente malfunzionamento degli stessi sensori e altre apparecchiature radio, è necessario ridurre al minimo la densità dei sensori installati, associando più motori/centraline allo stesso sensore, tenendo conto che ogni sensore può lavorare efficacemente in un raggio di 10/15 metri, e che è consentito installare fino ad un massimo di 5 sensori nello stesso raggio di 10/15 metri.

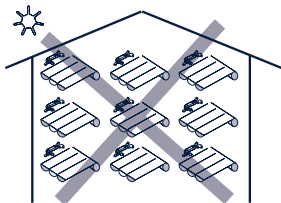

NO

## FISSAGGIO DEL SENSORE

Il sensore WindTec dispone di un meccanismo di posizionamento che ne permette il montaggio su qualsiasi superficie. Per regolare l'angolazione del supporto è necessario premere il pulsante posto in corrispondenza del perno di rotazione (vedi disegno).

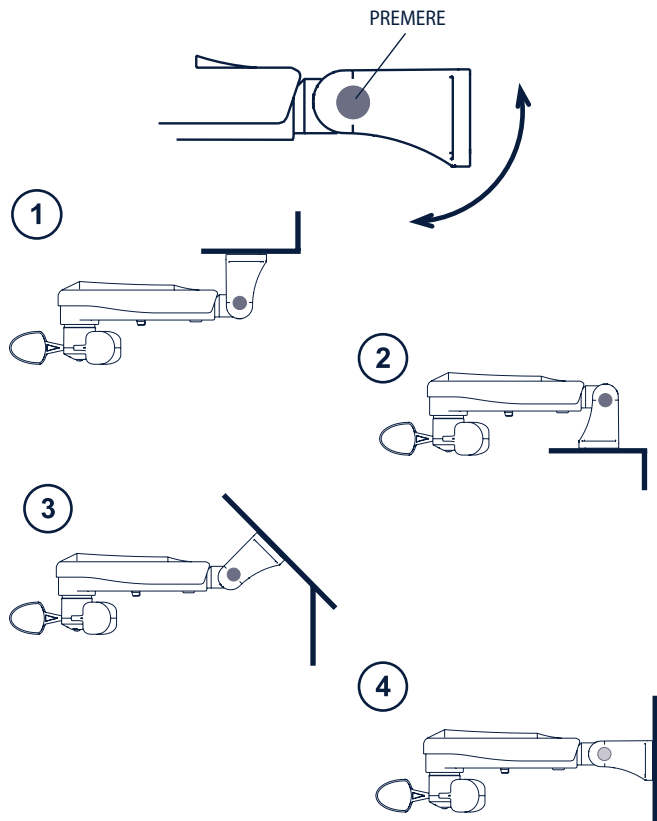

## MEMORIZZAZIONE DEL SENSORE

Per realizzare l'associazione del sensore al motore, è necessario aver già memorizzato un telecomando nel motore. La sequenza di memorizzazione è la seguente:

Tn: Telecomando memorizzato

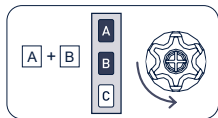

Tn

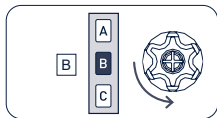

Tn



2 sec

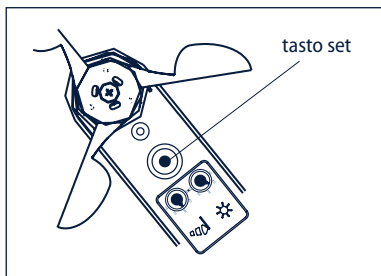

## CANCELLAZIONE DEL SENSORE

Per cancellare l'associazione del sensore ad un motore, è necessario usare un telecomando memorizzato nel motore. La sequenza di cancellazione è la seguente:

Tn: Telecomando memorizzato

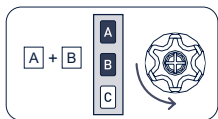

Tn

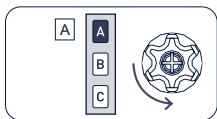

Tn



2 sec

## REGOLAZIONE DELLA FUNZIONE VENTO

La regolazione della soglia del vento si effettua con l'apposita manopola, situata nella parte inferiore del sensore WindTec, identificata con il simbolo della manica a vento. La regolazione può essere impostata da una velocità minima di 7,5 km/h, fino a una velocità massima di 45 km/h.



Come illustrato nel disegno, è prudente non impostare la soglia oltre il numero 4, che corrisponde a circa 35 km/h.

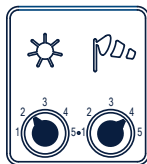

POSIZIONE MASSIMA RACCOMANDATA  
(35 km/h)

In seguito all'allarme vento, il motore comanderà l'avvolgimento della tenda, fino alla posizione di chiusura, bloccandone il comando da parte dell'utente, fino alla fine dell'allarme vento. Per la disattivazione dell'allarme vento, è necessario che la velocità del vento rimanga sotto la soglia impostata, per almeno 8 minuti. Se è stata attivata la funzione di Riapertura Automatica, passati questi 8 minuti il motore comanderà l'apertura della tenda, fino alla posizione in cui si trovava prima dell'allarme. Questo tempo di attesa è stato inserito per assicurare la protezione della tenda e per evitare che il motore sia in continuo movimento, in caso di sporadiche raffiche di vento.

## ATTIVAZIONE DELLA RIAPERTURA AUTOMATICA

**- solo con motori WAVE RX / SENSO RX / ORA ZRX / REBIS ZRX / ORA WRX -**

Con il sistema di riapertura automatica la tenda si riapre appena termina l'allarme vento. Il motore è programmato in fabbrica con la funzione di riapertura automatica disattivata. La funzione può essere attivata in qualsiasi momento con la seguente sequenza di comando:

Tn: Telecomando memorizzato

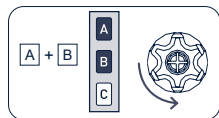

Tn

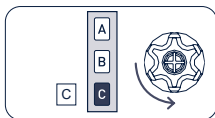

Tn

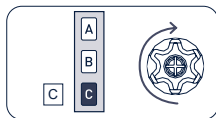

Tn (2 sec)

## DISATTIVAZIONE DELLA RIAPERTURA AUTOMATICA

- solo con motori WAVE RX / SENSO RX / ORA ZRX / REBIS ZRX / ORA WRX -

La funzione di riapertura può essere disattivata con la seguente sequenza di comando.

Tn: Telecomando memorizzato

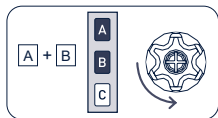

Tn

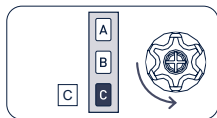

Tn

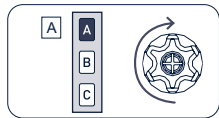

Tn (2 sec)

## REGOLAZIONE DELLA FUNZIONE LUCE

(WindTec Lux)

La regolazione della soglia della luce si effettua con l'apposita manopola, situata nella parte inferiore del sensore WindTec Lux, identificata con il simbolo del sole.



La regolazione può essere impostata da una intensità minima di 2,5 kLux (luce ambiente all'alba), fino a una intensità massima di 100 kLux (luce solare a mezzogiorno). Per attivare l'apertura automatica della tenda, è necessario che l'intensità della luce superi la soglia impostata per 1 minuto, mentre per attivare la chiusura automatica, l'intensità della luce deve rimanere al di sotto della soglia impostata per almeno 10 minuti. Questi tempi di attesa sono stati inseriti per evitare che il motore sia in continuo movimento, in caso di nuvole passeggere. L'apertura e la chiusura automatica funzionano solo quando il motore è impostato nella modalità automatica vento + luce.

## ATTIVAZIONE DELLA MODALITÀ AUTOMATICA/MANUALE CON TELECOMANDO SERIE GIRO

Per impostare la modalità manuale (solo vento), o quella automatica (vento + luce), è necessario il telecomando Giro Lux o Giro P-Lux.



sensori vento e  
sensori luce attivati



solo sensore vento  
attivato

Utilizzando i tasti sul fronte del telecomando eseguire quanto segue:

### GIRO Lux

Premendo brevemente uno dei due tasti, il display mostra l'impostazione attuale.



Attivazione

Disattivazione

Per cambiare l'impostazione, è necessario premere per almeno 3 secondi il tasto corrispondente alla funzione desiderata, fino a che il motore risponde con una sequenza di conferma.



(3 sec)



### GIRO P-Lux

Premendo brevemente il tasto, il display mostra l'impostazione attuale.



Attivazione/Disattivazione

Per cambiare l'impostazione, è necessario ripremere il tasto per almeno 3 secondi, fino a che il motore risponde con una sequenza di conferma.



(3 sec)



## ATTIVAZIONE DELLA MODALITÀ AUTOMATICA/MANUALE CON TELECOMANDO SERIE POP

Per impostare la modalità manuale (solo vento), o quella automatica (vento + luce), è necessario il telecomando POP Lux o POP P-Lux.



sensore vento e  
sensore luce attivati



solo sensore vento  
attivato

Premendo brevemente il tasto SEL, il telecomando mostra l'impostazione attuale. Per cambiare l'impostazione, è necessario premere nuovamente il tasto SEL, e tenerlo premuto (circa 2 sec), fino a che il motore risponde con una sequenza di conferma.

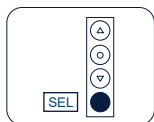

Tn

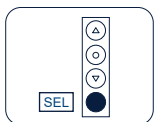

Tn (2 sec)



## ATTIVAZIONE DELLA MODALITÀ AUTOMATICA/MANUALE CON TELECOMANDO SERIE SKIPPER

Per impostare la modalità manuale (solo vento), o quella automatica (vento + luce), è necessario il telecomando Skipper Lux o Skipper P-Lux.



sensore vento e  
sensore luce attivati



solo sensore vento  
attivato

Premendo brevemente il tasto SEL, il telecomando mostra l'impostazione attuale. Per cambiare l'impostazione, è necessario premere nuovamente il tasto SEL, e tenerlo premuto (circa 2 sec), fino a che il motore risponde con una sequenza di conferma.



Tn

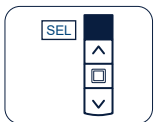

Tn (2 sec)



## MODALITÀ TEST

Questa funzione è utile per verificare la corretta comunicazione via radio e per effettuare la prova delle funzioni vento e luce.

Per attivare la funzione di TEST, tenere premuto il tasto SET (circa 2 sec), finché il motore confermerà il comando, portando la tenda a metà della corsa di apertura. La funzione di test sarà attiva per 3 minuti, durante i quali sarà possibile verificare l'impostazione delle soglie vento e luce, senza che sia necessario attendere i tempi di attivazione. Dopo 3 minuti, il sensore WindTec ritornerà a funzionare in modo normale.



(2 sec)

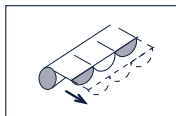

### PROVA DELLA FUNZIONE VENTO

Per evitare errori durante la prova della funzione vento, si raccomanda di impostare il motore in modalità manuale (solo vento). Facendo muovere le pale dell'anemometro, quando la velocità rilevata dal sensore supera la soglia impostata, il motore comanderà l'avvolgimento completo della tenda. Dopo che la tenda è stata avvolta, fermando le pale dell'anemometro, la tenda ritorna a metà corsa, se la funzione di riapertura automatica è attiva. Se la funzione di riapertura automatica non è attiva, la tenda rimane chiusa.

### PROVA DELLA FUNZIONE LUCE (WindTec Lux)

Assicurarsi che il motore sia impostato in modalità automatica. Quando il sensore rileva una variazione dell'intensità della luce, aprirà la tenda se l'intensità della luce va al di sopra della soglia impostata, oppure chiuderà la tenda se l'intensità della luce va al di sotto della soglia impostata. È possibile ripetere più volte questo test, per stabilire la regolazione della soglia desiderata per l'apertura e la chiusura automatica in base all'intensità della luce.

## DICHIARAZIONE DI CONFORMITÀ UE



Il Fabbriante CHERUBINI S.p.A. dichiara che il tipo di apparecchiatura radio WindTec e WindTec Lux sono conformi alla Direttiva 2014/53/UE.

Il testo completo della dichiarazione di conformità UE è disponibile al seguente indirizzo Internet:

<https://www.cherubini.it/academy/elenco-prodotti/sensore-windtec-e-windtec-lux-15>.



**CHERUBINI S.p.A.**

Via Adige 55  
25081 Bedizzole (BS) - Italy  
Tel. +39 030 6872.039  
info@cherubini.it | www.cherubini.it

**CHERUBINI Iberia S.L.**

Avda. Unión Europea 11-H  
Apdo. 283 - P. I. El Castillo  
03630 Sax Alicante - Spain  
Tel. +34 (0) 966 967 504  
info@cherubini.es | www.cherubini.es

**CHERUBINI France SAS**

ZI Du Mas Barbet  
165 Impasse Ampère  
30600 Vauvert - France  
Tél. +33 (0) 466 77 88 58  
info@cherubini.fr | www.cherubini.fr

**CHERUBINI Deutschland GmbH**

Rotter Viehtrift 4A - 53842 Troisdorf - Deutschland  
Tel. +49 (0) 224 126 699 74 | Fax +49 (0) 224 126 699 73  
info@cherubini-group.de | www.cherubini-group.de