

CHERUBINI



A510089 META PWM DIMMER ZRX



Dimmer 2 canali con doppia radio

IT

2-channel dimmer with dual-Radio

EN

2-Kanal-Dimmer mit dual Funk

DE

Variateur 2 canaux avec double radio

FR

Actuador de iluminación de 2 canales
con radio dual

ES



ISTRUZIONI - INSTRUCTIONS - EINSTELLANLEITUNGEN
INSTRUCTIONS - INSTRUCCIONES

Indice:

Descrizione del dispositivo	p. 4
Specifiche tecniche.....	p. 5
Informazioni sulla sicurezza	p. 5
Diagramma delle connessioni elettriche	p. 6
Installazione del dispositivo	p. 7
LED indicatore di stato	p. 7
Inclusione/esclusione del dispositivo in una rete Z-Wave™ (modalità classica)	p. 8
Inclusione SmartStart.....	p. 9
Inclusione con sicurezza S2	p. 9
Classi di comando supportate.....	p. 10-11
Controllo del dispositivo	p. 12
Controllo del dispositivo tramite switch esterno	p. 12
Controllo del dispositivo attraverso il controller Z-Wave™	p. 13
Associazioni	p. 13
Gestione Timer	p. 14
Reset impostazioni di fabbrica	p. 14
Aggiornamento update	p. 14
Modalità di configurazione offline	p. 15
Configurazioni.....	p. 16
Variante ZRX del dispositivo	p. 21

Dichiarazione di conformità UE

CHERUBINI S.p.A. dichiara che il prodotto è conforme alle pertinenti normative di armonizzazione dell'Unione: Direttiva 2014/53/UE, Direttiva 2011/65/UE.

Il testo completo della dichiarazione di conformità UE è disponibile facendone richiesta sul sito: www.cherubini.it.

Il mancato rispetto di queste istruzioni annulla la responsabilità e la garanzia CHERUBINI.



Il simbolo del cassonetto barrato indica che il prodotto alla fine della propria vita utile deve essere raccolto separatamente dagli altri rifiuti. L'utilizzatore dovrà, pertanto, conferire il prodotto giunto a fine vita agli idonei centri di raccolta o presso i distributori. Fare riferimento ai regolamenti della vostra Autorità locale.

L'adeguata raccolta differenziata per l'avvio successivo al trattamento e smaltimento ambientalmente compatibili contribuisce ad evitare possibili effetti negativi sull'ambiente e sulla salute e favorisce il reimpiego e/o riciclo dei materiali di cui è composta l'apparecchiatura.

DESCRIZIONE DEL DISPOSITIVO

META PWM Dimmer ZRX è un dimmer PWM controllabile tramite protocollo Z-Wave™, per carichi LED a tensione costante, come strisce LED, luci alogene e moduli LED a tensione costante. I dispositivi controllati possono essere alimentati da 12 o 24 VCC.

Viene collegato tra un alimentatore da 12-24 VCC e il carico LED a tensione costante. La corrente di uscita combinata massima è di 12 A e 6A per ciascun canale.

Funziona in qualsiasi rete Z-Wave™ con altri dispositivi certificati Z-Wave™/Z-Wave Plus™ e controller di qualsiasi altro produttore. Essendo un nodo costantemente alimentato, il dispositivo fungerà da ripetitore di segnale per altri dispositivi indipendentemente dalla loro marca al fine di aumentare l'affidabilità della rete.

Questo dispositivo è un prodotto abilitato alla sicurezza Z-Wave Plus™ che è in grado di utilizzare messaggi Z-Wave Plus™ crittografati per comunicare con altri prodotti abilitati alla sicurezza Z-Wave Plus™.

Questo dispositivo deve essere utilizzato insieme a un controller Z-Wave™ abilitato per la sicurezza al fine di utilizzare pienamente tutte le funzioni implementate.

Il dispositivo può essere controllato anche dai telecomandi Cherubini delle serie SKIPPER - POP o GIRO.

Pulsante Integrato
con indicatore LED

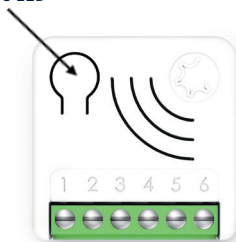



Pulsante Integrato	1 o 3 click per accedere allo stato Learn mode 6 click per ripristinare le impostazioni di fabbrica 2 click per accedere allo stato Setup mode
Alimentazione	1 – positivo (+) 2 – negativo (-)
Outputs (<i>Uscite</i>)	3, 4 – uscite
Inputs (<i>Entrate</i>)	5, 6 – entrate

SPECIFICHE TECNICHE

Alimentazione	12 - 24 VDC
Carico Massimo	6A per ogni canale
Temperatura limite del sistema	105 °C
Temperatura di lavoro	Da -10° a 40° C
Consumo di energia	< 260 mW in standby < 480 mW con carico attivo
Frequenza radio	868,4 MHz
Sistema di sicurezza	Sicurezza S2
Massima distanza	Fino a 100 m all'aperto Fino a 40 m al chiuso
Dimensioni	37x37x17 mm
Elemento attuatore	2 Power Mosfet
Conformità	CE, RoHs
Grado di protezione	IP20

INFORMAZIONI SULLA SICUREZZA

 **INFO:** Il dispositivo è progettato per essere installato nelle scatole porta frutti, in prossimità dei carichi da controllare, all'ingresso delle porzioni di rete da monitorare.

 **ATTENZIONE:** Il dispositivo deve essere installato da elettricisti qualificati ad intervenire sugli impianti elettrici in osservanza dei requisiti di sicurezza delle normative vigenti.

 **PERICOLO:** Qualunque operazione che richiede l'utilizzo del Pulsante Integrato è da svolgersi solo durante la fase di installazione, ed è da considerarsi come una procedura di servizio che deve essere eseguita da personale qualificato. Questa operazione deve essere eseguita con tutte le precauzioni necessarie per operare in aree con singolo livello di isolamento.

 **ATTENZIONE:** Non collegare carichi che eccedono il carico massimo permesso dai contatti del relay.

 **ATTENZIONE:** Tutte le connessioni devono essere effettuate in conformità con lo schema elettrico riportato di seguito.

 **ATTENZIONE:** Il dispositivo deve essere installato in impianti elettrici a norma opportunamente protetti dai sovraccarichi e dai cortocircuiti.

DIAGRAMMA DELLE CONNESSIONI ELETTRICHE

Il dispositivo deve essere alimentato a 12 oppure a 24 VDC.

I collegamenti devono essere eseguiti seguendo lo schema indicato:

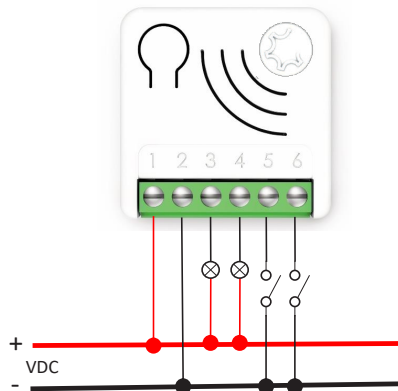

Alimentazione	1 - terminale positivo (+) 2 - terminale negativo (-)
Output (<i>Uscita</i>)	3 - Output (<i>Uscita</i>) 1 4 - Output (<i>Uscita</i>) 2
Input (<i>Switch esterno</i>)	5 - Input (<i>Entrata</i>) 1 6 - Input (<i>Entrata</i>) 2

INSTALLAZIONE DEL DISPOSITIVO

- 1) Verificare che l'alimentazione generale della rete sia in posizione OFF
- 2) Collegare il dispositivo in base agli schemi forniti
- 3) Alimentare nuovamente l'impianto
- 4) Includere il dispositivo nella rete Z-Wave™



SUGGERIMENTO: L'antenna non deve essere accorciata, rimossa o modificata. Per garantire la massima efficienza, deve essere installata come mostrato. Apparecchiature metalliche di grandi dimensioni vicino all'antenna possono influire negativamente sulla ricezione. Ogni dispositivo è un nodo in una rete mesh. In caso di ostacoli di metallo, quest'ultimo può spesso essere superato con un ulteriore nodo di triangolazione.



LED INDICATORE DI STATO

Il sistema include un LED RGB che mostra lo stato del dispositivo durante l'installazione:

ROSSO fisso: il dispositivo non è incluso in nessuna rete

BLU fisso: il dispositivo è in modalità di configurazione Offline

4 lampeggi VERDI poi OFF (spento): il dispositivo è stato appena aggiunto a una rete Z-Wave™ in Modalità S2 autenticata (S2 Authenticated Mode)

4 lampeggi BLU poi OFF: il dispositivo è stato appena aggiunto a una rete Z-Wave™ in Modalità S2 non autenticata (S2 Unauthenticated Mode)

4 lampeggi ROSSI poi OFF: il dispositivo è stato appena aggiunto a una rete Z-Wave™ senza sicurezza

Sequenza VERDE-BLU Learn Mode per Inclusione

Sequenza ROSSO-BLU Learn Mode per Esclusione

Sequenza veloce di VERDE-BLU-ROSSO: l'evento sull'input (pulsante esterno) non è valido.

INCLUSIONE/ESCLUSIONE DEL DISPOSITIVO IN UNA RETE Z-WAVE™ (Modalità Classica)

Inclusione Standard (aggiungere)

Tutti i dispositivi META della Serie 7 sono compatibili con tutti i controller certificati Z-Wave™/Z-Wave Plus™. I dispositivi supportano sia il meccanismo **Network Wide Inclusion** (che offre la possibilità di essere incluso in una rete, anche se il dispositivo non comunica direttamente con il controller) sia l'**Inclusione Normale**.

Per default, la procedura di inclusione inizia in modalità **Inclusione Normale** e dopo un breve time-out la procedura continua in modalità Inclusione a livello di rete (**Network Wide Inclusion**) che dura circa 20 secondi.

Solo un controller può includere un dispositivo nella rete. Dopo l'attivazione della procedura di inclusione dal controller, il dispositivo può essere incluso impostandolo in modalità **Learn Mode**.

Prima di includere il dispositivo, l'indicatore di stato a LED è ROSSO fisso. L'aggiunta di un dispositivo si esegue avviando la procedura di inclusione dall'interfaccia del controller e poi eseguendo 1 o 3 click sul pulsante integrato del dispositivo. (il dispositivo è impostato in **Modalità Apprendimento - Learn Mode**). Non appena inizia la procedura di inclusione, l'indicatore LED avvia una sequenza di lampeggi VERDE-BLU. Il dispositivo è incluso nella rete quando lo stato del LED è spento e l'intervista è completata.

Esclusione Standard (rimuovere)

Solo un controller può rimuovere un dispositivo dalla rete. Dopo che la procedura di esclusione è stata attivata dal controller, il dispositivo può essere rimosso mettendolo in **Learn Mode**.

La procedura di esclusione può essere attivata **Rimuovendo** un nodo dalla rete Z-Wave™ ed eseguendo 1 o 3 click sul pulsante integrato del dispositivo; non appena inizia l'esclusione, l'indicatore LED avvia una sequenza di lampeggi ROSSO-BLU. Il dispositivo viene escluso dalla rete quando l'indicatore di stato LED è ROSSO fisso e App_status nell'interfaccia è OK.

INCLUSIONE SMARTSTART

La funzione SmartStart nei dispositivi Z-Wave™ permette di spostare le attività relative all'inclusione di un dispositivo in una rete Z-Wave™ anche lontano dal dispositivo stesso e rende l'interfaccia del gateway più user-friendly.

Lo SmartStart elimina la necessità di agire sul dispositivo per la procedura di inclusione. L'inclusione viene avviata automaticamente all'alimentazione del dispositivo, e finché il dispositivo non è incluso in una rete Z-Wave™ lo start dell'inclusione viene ripetuto a intervalli dinamici. Quando il nuovo dispositivo segnala che è stato alimentato, il protocollo fornirà le notifiche e il gateway avvierà il processo di inclusione in background, senza la necessità dell'interazione dell'utente o di alcuna interruzione del normale funzionamento. Il processo di inclusione in SmartStart comprende solo i dispositivi autenticati S2. Attraverso l'impiego di un controller che permette l'inclusione SmartStart, i dispositivi META della Serie 7 possono essere aggiunti a una rete Z-Wave™ scansionando il codice QR Z-Wave™ presente sul prodotto. Non sono necessarie ulteriori azioni, quindi il prodotto con funzionalità SmartStart, una volta posizionato nelle vicinanze della rete Z-Wave™, verrà aggiunto automaticamente entro 10 minuti dalla sua accensione.

Il Codice QR per lo SmartStart e il codice stringa DSK completo si trovano sul retro del dispositivo. Il PIN è stampato ed è il primo gruppo di 5 cifre sottolineate. Se si prevede di utilizzare il DSK, è importante scattare una foto dell'etichetta e conservarla in un luogo sicuro.



INCLUSIONE CON SICUREZZA S2

Per l'inclusione dei dispositivi META della Serie 7 a una rete Z-Wave™, attraverso un controller che supporta la Sicurezza S2 (Security 2 Authenticated), è richiesto il codice PIN della Z-Wave™ Device Specific Key (DSK). Il codice univoco DSK è stampato sull'etichetta del prodotto. Le prime cinque cifre della chiave sono evidenziate e sottolineate per aiutare l'utente a identificare il codice PIN.



CLASSI DI COMANDO SUPPORTATE

Classe di comando	Versione	Non-secure CC Supportato in modalità protetta e non protetta	Secure CC Supportato solo in modalità protetta
BASIC	2		X
ZWAVEPLUS_INFO	2	X	
ASSOCIATION	2		X
MULTI_CHANNEL_ASSOCIATION	3		X
ASSOCIATION_GRP_INFO	3		X
TRANSPORT_SERVICE	2	X	
VERSION	3		X
MANUFACTURER_SPECIFIC	2		X
DEVICE_RESET_LOCALLY	1		X
INDICATOR	3		X
POWERLEVEL	1		X
SECURITY_2	1	X	
SUPERVISION	1	X	
FIRMWARE_UPDATE_MD	5		X
APPLICATION_STATUS	1	X	
CONFIGURATION_V4	4		X
SWITCH_MULTILEVEL	4		X
CENTRAL_SCENE	3		X

Supporto Command Class Basic

Le classi di comando Basic sono mappate nella Switch Binary Command Class.

Commando Basic ricevuto	Commando Mappato (Binary Switch)
Basic Set (0xFF)	Basic Binary Set (0xFF)
Basic Set (0x00)	Basic Binary Set (0x00)
Basic GET	Basic Report 0x00 se il Binary Switch è OFF (0x00) Basic Report 0xFF se il Binary Switch è ON (0xFF)

Supporto Command Class Indicator

Il dispositivo supporta il Command Class Indicator V3 (ID 0x50). Quando il dispositivo riceve il comando Set per la Command Class Indicator, il LED lampeggia in base al comando ricevuto.

Il colore mostrato dall'indicatore sarà:

ROSSO: se il dispositivo è incluso senza Security

BLU: se il dispositivo è incluso in modalità S2 non autenticata (S2 Unauthenticated)

VERDE: se il dispositivo è già incluso in modalità S2 autenticata (S2 Authenticated).

CONTROLLO DEL DISPOSITIVO

META PWM Dimmer ZRX può accendere, spegnere e regolare il livello di accensione di due carichi utilizzando gli switch esterni, oppure tramite telecomando o controller.

Controllo del dispositivo tramite switch esterno

Per controllare il dispositivo e i carichi ad esso collegati, all'interno della rete Z-Wave™, vengono eseguite azioni di controllo sugli input (switch esterni).



Le **AZIONI di CONTROLLO** sono **EVENTI** eseguiti su **SWITCH ESTERNI** collegati ai terminali 5 e 6 del dispositivo, che possono essere *Click*, *Hold Down* e *Up*.

Evento	Tipo di input (switch esterno)	Azione di Controllo su Input
Click	Pulsante (Momentary switch)	Premi brevemente & Rilascia <i>(quando viene premuto ritorna autonomamente nella posizione iniziale)</i>
	Interruttore (Toggle Switch - bistabile)	Premi & Rilascia <i>(un singolo click significa una singola commutazione dell'interruttore)</i>
MultiClick= n click	Pulsante	Sequenza di n click consecutivi
	Interruttore	
Hold Down (Pressione prolungata)	Pulsante	Premi più a lungo di un click <i>Dopo un evento Hold Down segue sempre un evento UP</i>
Up (Rilascio)	Pulsante	Rilascia <i>L'evento avviene solo se c'è stato un precedente evento Hold Down.</i>

- **Tenendo premuto** l'interruttore esterno collegato al morsetto 5, si aumenta il livello di accensione per entrambe le uscite.
- **Tenendo premuto** l'interruttore esterno collegato al morsetto 6, si riduce il livello di accensione verso il basso per entrambe le uscite.
- **1 click** su uno degli interruttori esterni fa passare entrambi i carichi da OFF all'ultimo livello non nullo e viceversa.
- **2 click** su uno degli interruttori esterni portano entrambi i carichi al livello massimo di accensione.

Poiché il dispositivo supporta la classe di comando *Central Scene*, tutti gli eventi descritti nella tabella verranno notificati con un report Notifica Scena Centrale (*Central Scene Notification*) alla *Lifeline*. Gli eventi che attivano un report Central Scene Notification possono essere personalizzati con i parametri di configurazione nella sezione Parametri Notifica Scena Centrale.

Controllo del dispositivo attraverso il controller Z-Wave™

Il dispositivo può essere controllato da qualsiasi controller certificato Z-Wave™ / Z-Wave Plus™ disponibile sul mercato.

Nella figura seguente, è rappresentato un esempio di interfaccia di controllo che mostra come apparirà il dispositivo una volta incluso nel Gateway.

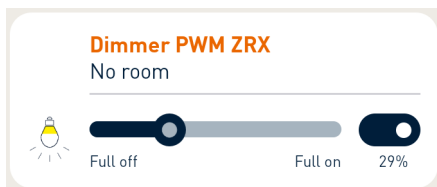

ASSOCIAZIONI

META PWM Dimmer ZRX può controllare anche altri dispositivi come relè o dimmer. Il dispositivo supporta 2 gruppi di associazione, ognuno dei quali supporta l'associazione di un massimo di 8 dispositivi (nodi).

ID Gruppo	Nome Gruppo	N° nodi max	Descrizione	Comando inviato
1	Lifeline	8	Lifeline Group. I nodi appartenenti a questo gruppo riceveranno: notifiche sul reset del dispositivo; modifiche relative allo stato del relè e report dell'Indicatore e della Central Scene Notification.	DEVICE_RESET_LOCALLY_NOTIFICATION SWITCH_BINARY_REPORT CENTRAL_SCENE_NOTIFICATION INDICATOR_REPORT
2	Follow-me	8	Lo stato dell'output (ON/OFF) verrà propagato al dispositivo associato.	BASIC_SET

i **INFO:** L'associazione garantisce il trasferimento diretto dei comandi di controllo tra i dispositivi e viene eseguita senza l'intervento del controller principale.

GESTIONE TIMER

È possibile impostare un timer per l'Accensione e/o Spegnimento. È inoltre possibile definire quale evento avvierà il timer (ad esempio, solo la variazione dell'uscita attivata da un doppio click).

RESET IMPOSTAZIONI DI FABBRICA

Il dispositivo può essere ripristinato alle impostazioni di fabbrica originali con 6 click consecutivi sul pulsante integrato.

Al termine del ripristino, il dispositivo si riavvierà e verrà visualizzato un led ROSSO fisso. Utilizzare questa procedura solo quando il controller principale della rete è mancante o altrimenti non funzionante.



INFO: Se il reset viene eseguito mentre il dispositivo fa ancora parte di una rete, notifica agli altri dispositivi che è stato rimosso (**Notifica di reset locale del dispositivo**).

AGGIORNAMENTO UPDATE

Il sistema supporta aggiornamenti firmware over-the-air che non richiedono la rimozione del dispositivo dalla sua posizione. L'aggiornamento del firmware può essere attivato da tutti i controller certificati che supportano la versione 2 della funzione di Aggiornamento del Firmware.



ATTENZIONE: Il sistema verrà riavviato al termine della procedura di aggiornamento del firmware. Si consiglia di eseguire la procedura di aggiornamento del firmware solo quando necessario e seguendo un'attenta pianificazione dell'intervento.

MODALITÀ DI CONFIGURAZIONE OFFLINE

Il dispositivo ha una caratteristica unica che permette di configurare alcuni parametri senza utilizzare un'interfaccia utente. Questa funzione consente all'utente professionale di impostare le principali funzionalità del dispositivo in cantiere anche se il dispositivo non è incluso in una rete Z-Wave™. Quando il dispositivo sarà incluso nella rete tutti questi parametri di configurazione verranno mantenuti.

Per entrare in **Modalità di Configurazione Offline** (*Offline setup mode*), eseguire 2 click sul pulsante integrato.

Quando il dispositivo è in *Offline setup mode* il LED diventa BLU fisso e sono consentite le seguenti configurazioni:

1 click	Imposta il tipo di input per attivare/disattivare l'interruttore. Equivalente a impostare il parametro n.1 a 2.
2 click	Impostare il livello di regolazione effettivo come livello di regolazione all'1%. (Equivale a impostare il parametro n.5 con il livello di regolazione effettivo).
3 click	Ripristina il valore predefinito dell'1% per il livello di regolazione. (Equivale a resettare il parametro n. 5).
Dopo aver ricevuto il comando il LED lampeggia un numero di volte pari al numero di click riconosciuti.	
6 click	Uscire dalla Offline Setup Mode e tornare al funzionamento normale.
Hold down per 5 secondi	Ripristina tutti i parametri di configurazione al loro valore predefinito e torna al normale funzionamento.

Dopo essere entrati in modalità di configurazione offline, il dispositivo torna al funzionamento normale se non viene rilevata alcuna azione sull'interruttore per più di 20 secondi.

CONFIGURAZIONI

Configurazioni Input (switch esterno)

Parametro Nr.	Size	Nome Parametro	Valore di Default	Descrizione
1	1	IN_TYPE	1	Definire il tipo di Input (<i>switch esterno</i>)
Valori del parametro			Min: 0	Max: 3
Valore	Descrizione			
0	Nessun Input			
1	Pulsante (momentary switch)			
2	Interruttore (toggle switch)			
3	Doppio Pulsante (su/giù)			

Parametro Nr.	Size	Nome Parametro	Valore di Default	Descrizione
5	1	MIN_LEVEL	1	Definisce il livello associato all'1%.
Valori del parametro			Min: 1	Max: 99
Valore	Descrizione			
1-99	Livello di regolazione specifico			

Parametro Nr.	Size	Nome Parametro	Valore di Default	Descrizione
10	1	LOCAL_ON_OFF	1	Definisce la durata di tempo in secondi, utilizzata per l'accensione/spengimento quando si preme il pulsante esterno 1 o 2 volte.
Valori del parametro			Min: 0	Max: 120
Valore	Descrizione			
0-120	Tempo di durata specifico in secondi			

Parametro Nr.	Size	Nome Parametro	Valore di Default	Descrizione
11	1	LOCAL_DIMMING	5	Definisce la durata in secondi, utilizzata per la regolazione della luminosità a livello locale (Hold Down su interruttore esterno).
Valori del parametro			Min: 0	Max: 120
Valore	Descrizione			
0-120	Tempo di durata specifico in secondi			

Parametro Nr.	Size	Nome Parametro	Valore di Default	Descrizione
12	1	NETWORK_DIMMING	2	Definisce la durata in secondi, utilizzata per il dimming quando viene ricevuto un comando di rete senza informazioni sulla durata.
Valori del parametro			Min: 0	Max: 120
Valore	Descrizione			
0-120	Tempo di durata specifico in secondi			

Configurazioni Output (uscita collegata al carico)

Parametro Nr.	Size	Nome Parametro	Valore di Default	Descrizione
15	1	DIMMING_ON_TIMER	0	Tempo di durata specifico in secondi, utilizzato dal timer On.
Valori del parametro			Min: 0	Max: 120
Valore	Descrizione			
0-120	Tempo di durata specifico in secondi			

Parametro Nr.	Size	Nome Parametro	Valore di Default	Descrizione
16	1	DIMMING_OFF_TIMER	0	Tempo di durata specifico in secondi, utilizzato dal timer Off.
Valori del parametro			Min: 0	Max: 120
Valore	Descrizione			
0-120	Tempo di durata specifico in secondi			

Parametro Nr.	Size	Nome Parametro	Valore di Default	Descrizione
23	1	STARTUP_OUT	100	Definisce il livello di uscita all'avvio.
Valori del parametro			Min: 0	Max: 100
Valore	Descrizione			
0	OFF			
1-99	Livello specifico			
100	Livello precedente			

Gestione Timer

Permette di attivare un timer di accensione ed uno di spegnimento in modo indipendente.

Per attivare questi timer è necessario:

- 1) Definire quale evento avvierà il timer (Parametro 30)
- 2) Per impostare il timer Off definire il tempo con il parametro 31
- 3) Per impostare il timer On definire il tempo con il parametro 32.

Parametro Nr.	Size	Nome Parametro	Valore di Default	Descrizione
30	1	TIMER_SETUP	0	Definire quali eventi attivano i timer quando lo stato dell'output è cambiato.
Valori del parametro			Min: 0	Max: 127
Valore	Descrizione			
0	Disabilitato			
1	1 click			
2	2 click			
4	3 click			
8	Tenere premuto			
16	Up			
32	Network (attivazione del cambio di stato tramite gateway o altri dispositivi nella rete Z-Wave™)			
64	System (in base allo stato di avvio o ad altri eventi del timer)			

Se viene supportato più di 1 evento, il valore per il parametro di configurazione è la somma dei valori dell'evento. Per esempio:

1 click e 2 click -> Il valore del parametro deve essere $1 + 2 = 3$

Valore di Default: Disabilitato →0

Parametro Nr.	Size	Nome Parametro	Valore di Default	Descrizione
31	4	OFF_TIMEOUT	0	Tempo in decimi di secondo dopo il quale l'uscita verrà disattivata.
Valori del parametro			Min: 0	Max: 360000
Valore	Descrizione			
0-360000	Tempo specifico espresso in decimi di secondo per il cambiamento di stato			

Parametro Nr.	Size	Nome Parametro	Valore di Default	Descrizione
32	4	ON_TIMEOUT	0	Tempo in decimi di secondo dopo il quale l'uscita verrà attivata.
Valori del parametro			Min: 0	Max: 360000
Valore	Descrizione			
0-360000	Tempo specifico espresso in decimi di secondo per il cambiamento di stato			

Gestione della scena centrale

Parametro Nr.	Size	Nome Parametro	Valore di Default	Descrizione
60	1	SCENE_SETUP	31	Definisce quali eventi sull'ingresso attivano una Notifica di Scena Centrale.

Valori del parametro **Min: 0** **Max: 31**

Valore	Descrizione
0	Nessuno
1	1 click
2	2 click
4	3 click
8	Tenere premuto
16	Up

Se viene supportato più di 1 evento, il valore per il parametro di configurazione è la somma dei valori dell'evento.

Per esempio:

1 click e 2 click -> Il valore del parametro deve essere $1 + 2 = 3$

1 click e 3 click -> Il valore del parametro deve essere $1 + 4 = 5$

Valore predefinito: tutti gli eventi → 31

VARIANTE ZRX DEL DISPOSITIVO

La sezione è valida **SOLO** per la variante ZRX del dispositivo.

Associazione di un telecomando Cherubini serie Skipper - Pop o Giro





LEGENDA SIMBOLI:

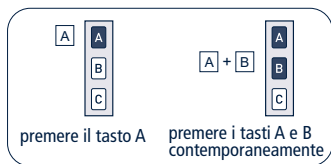

Pulsante
Integrato con
indicatore LED

può



 Singolo lampeggio BLU	Conferma riconoscimento di inizio sequenza.
 Sequenza VERDE BLU	Conferma riconoscimento Operazione richiesta. Durata di circa 4 secondi, tempo entro il quale deve avvenire la conferma comando.
 4 lampeggi VERDI	Conferma che l'operazione richiesta è avvenuta con successo.
 4 lampeggi ROSSI	L'operazione richiesta non è stata eseguita.
 4 lampeggi BLU	Conferma che tutti i telecomandi sono stati cancellati.

Memorizzazione primo telecomando

Questa operazione può essere eseguita solamente quando il prodotto è nuovo di fabbrica, oppure dopo una cancellazione completa della memoria. Ad ogni accensione del dispositivo si hanno a disposizione 3 ore per memorizzare il primo telecomando. Trascorso questo tempo la possibilità di memorizzare il telecomando viene disabilitata. Per azzerare il timer della funzione è sufficiente togliere e ridare alimentazione al dispositivo, oppure attivare la procedura di cancellazione di tutti i telecomandi di seguito descritta.

L'operazione può essere eseguita in due modi:

T1: Primo telecomando da memorizzare

1) Memorizzazione attraverso le operazioni con il telecomando.

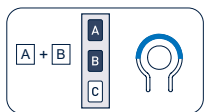

T1

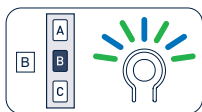

T1

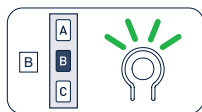

T1 (2 sec)

2) Memorizzazione attraverso le operazioni con il telecomando e il dispositivo.

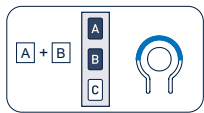

T1

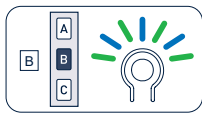

T1



2 sec

Memorizzazione di altri telecomandi

È possibile memorizzare fino a 15 telecomandi.

Tn: Telecomando memorizzato

Tx: Telecomando da memorizzare

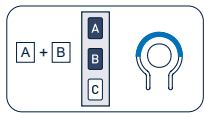

Tn

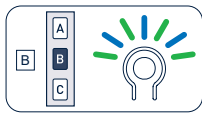

Tn

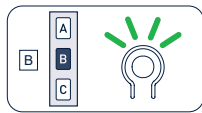

Tx (2 sec)

Cancellazione singolo telecomando

È possibile cancellare singolarmente ogni telecomando memorizzato. Nel momento in cui si cancella l'ultimo il dispositivo si riporta nella condizione iniziale. La stessa cosa vale per i singoli canali nel telecomando multicanale, basta selezionare il canale da cancellare prima di eseguire la sequenza.

Tn: Telecomando da cancellare

Questa sequenza cancella il telecomando da tutti i ricevitori associati.

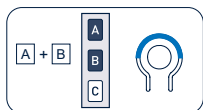

Tn

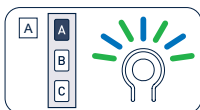

Tn

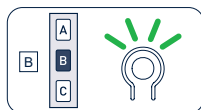

Tn (2 sec)

Questa sequenza cancella il telecomando da un solo ricevitore.

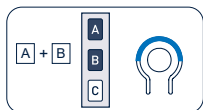

Tn

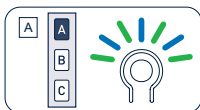

Tn



2 sec

Cancellazione di tutti i telecomandi

La cancellazione totale dalla memoria si effettua tenendo premuto per 5 secondi il pulsante integrato al dispositivo come indicato in seguito.



5 sec

Controllo del dispositivo da telecomando CRC

Gli eventi sui pulsanti del telecomando permettono il controllo del carico come indicato nella tabella seguente.

Tasto	Evento	Risultato
	Click	Aumenta il livello di accensione per entrambe le uscite.
	Pressione Prolungata	
	Click	Commutazione dello stato del carico (da ON a OFF e viceversa)
	Pressione Prolungata	
	Click	Diminuisce il livello di accensione per entrambe le uscite.
	Pressione Prolungata	

CHERUBINI S.p.A.

Via Adige 55
25081 Bedizzole (BS) - Italy
Tel. +39 030 6872.039
info@cherubini.it | www.cherubini.it

CHERUBINI Iberia S.L.

Avda. Unión Europea 11-H
Apdo. 283 - P. I. El Castillo
03630 Sax Alicante - Spain
Tel. +34 (0) 966 967 504 | Fax +34 (0) 966 967 505
info@cherubini.es | www.cherubini.es

CHERUBINI France SAS

ZI Du Mas Barbet
165 Impasse Ampère
30600 Vauvert - France
Tél. +33 (0) 466 77 88 58
info@cherubini.fr | www.cherubini.fr

CHERUBINI Deutschland GmbH

Siemensstrasse, 40 - 53121 Bonn - Deutschland
Tel. +49 (0) 228 962 976 34 / 35 | Fax +49 (0) 228 962 976 36
info@cherubini-group.de | www.cherubini-group.de

