

CHERUBINI

tocco italiano dal 1947

PLUG&PLAY OCEAN EASY

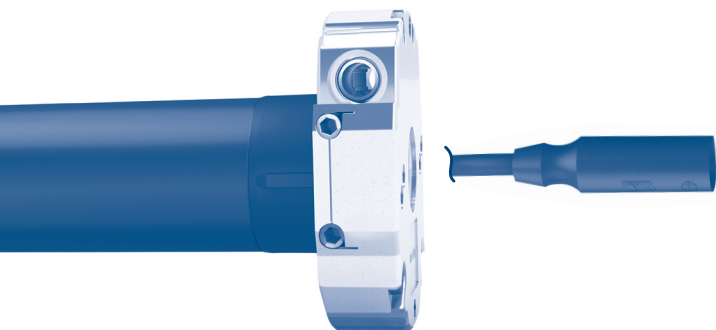

MOTORI TUBOLARI CON CONNETTORE EASY
E MANOVRA DI SOCCORSO

IT

TUBULAR MOTORS WITH EASY CONNECTOR
AND MANUAL OVERRIDE DEVICE

EN

ROHRMOTOREN MIT EASY-STECKVERBINDUNG
UND NHK-NOTHANDKURBELGETRIEBE

DE

MOTEURS TUBULAIRES AVEC CONNECTEUR EASY
ET MANOEUVRE DE SECOURS

FR

MOTORES TUBULARES CON CONECTOR EASY
Y MANIOBRA DE EMERGENCIA

ES



ISTRUZIONI - INSTRUCTIONS - EINSTELLANLEITUNGEN
INSTRUCTIONS - INSTRUCCIONES

COLLEGAMENTI ELETTRICI

- Per evitare situazioni di pericolo o malfunzionamento, gli elementi elettrici di comando collegati al motore devono essere dimensionati in base alle caratteristiche elettriche del motore stesso.
- I dispositivi di disconnessione devono essere previsti nella rete di alimentazione conformemente alle regole di installazione nazionali.
- I selettori per l'inversione del senso di rotazione del motore devono essere muniti di interblocco meccanico.
- Per modificare il senso di rotazione, invertire i conduttori marrone e nero.
- **NON** collegare due o più selettori sullo stesso motore.
- In caso di utilizzo all'esterno, utilizzare un cavo di alimentazione a designazione H05RN-F contenuto di carbonio min 2%.
- Non utilizzare cavi di collegamento fra il selettore e il motore più lunghi di 50 m. Nel caso sia necessario comandare il motore oltre questa distanza interporre un relè di isolamento.

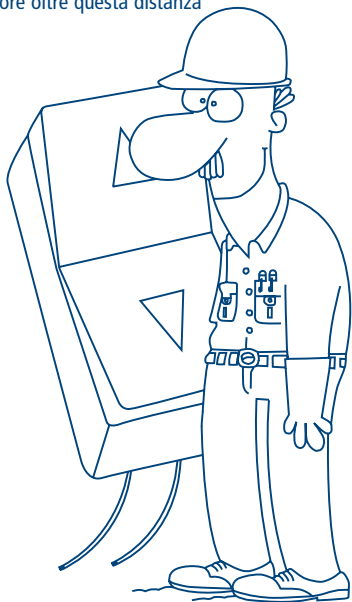
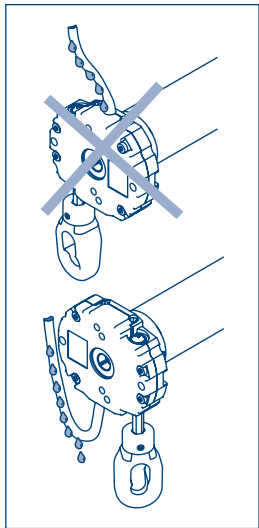



230 V 50 Hz

- 1- marrone
- 2- nero
- 3- blu
- 4- giallo-verde

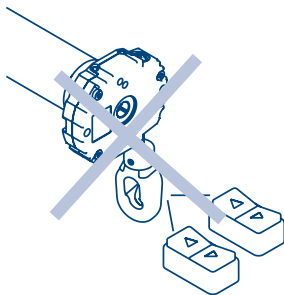
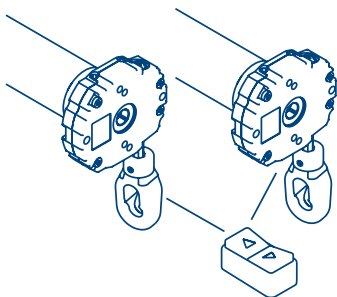
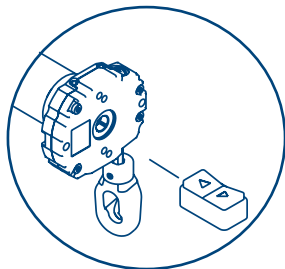
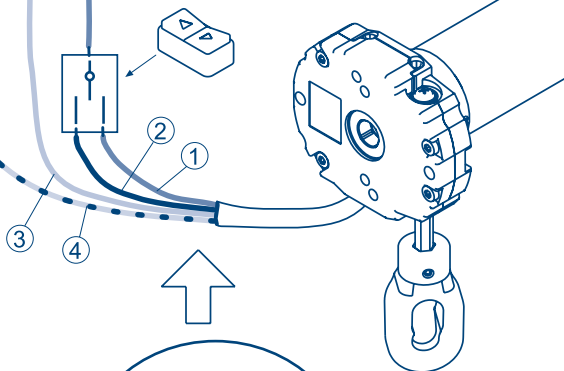

PREPARAZIONE DEL MOTORE

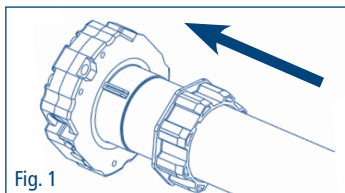
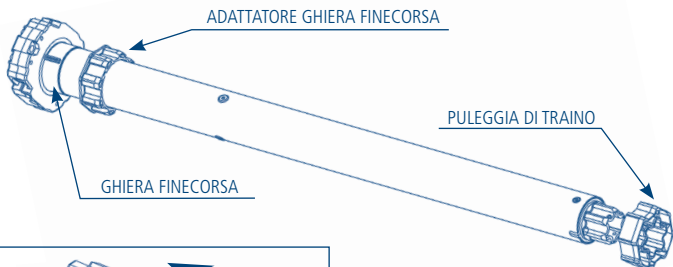

1. Inserire l'adattatore sulla ghiera facendo combaciare la scanalatura con la tacca di riferimento e spingere fino alla battuta.

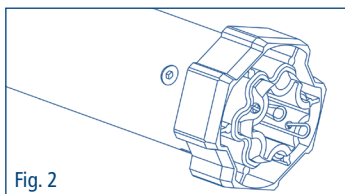

2. Montare la puleggia di traino sul perno del motore fino allo scatto della molla di fermo.

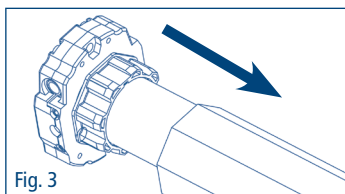

3. Introdurre completamente il motore nel tubo di avvolgimento.

NB: Nel caso di tubi con profilo tondo la puleggia di traino deve essere fissata al tubo, questa operazione è a carico dell'installatore. Per altri profili di tubo il fissaggio è facoltativo anche se fortemente raccomandato.

LEGENDA DEI SIMBOLI

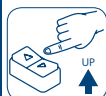

premere
il pulsante
di salita



premere
il pulsante
di discesa

SALITA (UP) ↑
DISCESA (DOWN) ↓

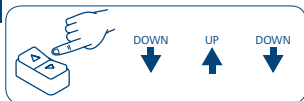

premere i pulsanti come indicato in rapida sequenza

SPIEGAZIONE DELLE SEQUENZE DI COMANDO

La maggior parte delle sequenze di comando è composta da tre o sei passi ben distinti. I pulsanti devono essere premuti per meno di 0,5 secondi come indicato nella sequenza, senza far passare più di 1 secondo tra un passo e l'altro. Se trascorre più di 1 secondo il comando non viene accettato, e si dovrà ripetere la sequenza.

Esempio di sequenza di comando in 3 passi:

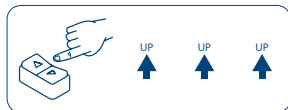

Attenzione! Nel caso la sequenza preveda una ripetizione di comandi uguali (Up+Up/Down+Down) è necessario interporre la posizione Stop se il tipo di pulsantiera la prevede.

ISTRUZIONI D'USO

Il motore è di semplice installazione e utilizzo, non necessita di alcuna regolazione in quanto riconosce automaticamente i finecorsa.

La tapparella deve essere equipaggiata con:

A - Cintini rigidi o molle antieffrazione

B - Tappi di sicurezza fissi o rimovibili nelle guide.

Si raccomanda di controllare sempre la robustezza della tapparella.

Eeguire un ciclo completo di salita e discesa prima di utilizzare la manovra manuale di soccorso.

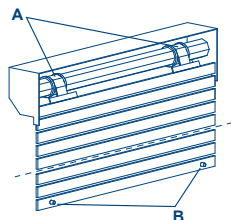

Nota: Dopo un movimento tramite manovra di soccorso, il motore ripristina le corrette posizioni al raggiungimento di una posizione valida di finecorsa.

RIPRISTINO DELLA CONFIGURAZIONE ORIGINALE

Il ripristino della configurazione originale si può ottenere in due modi, tramite sequenza dalla pulsantiera:

dalla posizione di finecorsa SUPERIORE

posizionare la tapparella in posizione di finecorsa superiore ed eseguire la sequenza indicata:

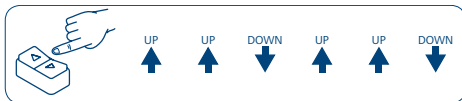

dalla posizione di finecorsa INFERIORE

posizionare la tapparella in posizione di finecorsa inferiore ed eseguire la sequenza indicata:

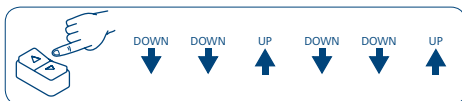

OPPURE

tramite collegamento filare:

- collegare i fili del motore Marrone e Nero sotto lo stesso pulsante, es. SU;
- premere il pulsante SU per almeno 2 secondi;
- scollegare e ripristinare il collegamento elettrico dei pulsanti di comando (vedi pag. 4).

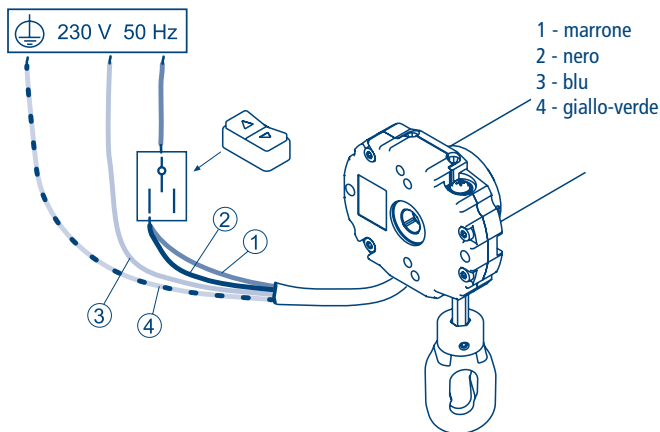

IT Dichiarazione di conformità UE



CHERUBINI S.p.A. dichiara che il prodotto è conforme alle pertinenti normative di armonizzazione dell'Unione:

Direttiva 2014/35/UE

Direttiva 2014/30/UE

Direttiva 2011/65/UE

Il testo completo della dichiarazione di conformità UE è disponibile facendone richiesta sul sito: www.cherubini.it.

EN EU Declaration of conformity



CHERUBINI S.p.A. declares that the product is in conformity with the relevant Union harmonisation legislation:

Directive 2014/35/EU

Directive 2014/30/EU

Directive 2011/65/EU

The full text of the EU declaration of conformity is available upon request at the following website: www.cherubini.it.

DE EU-Konformitätserklärung



CHERUBINI S.p.A. erklärt der produkt erfüllt die einschlägigen Harmonisierungsrechtsvorschriften der Union:

Richtlinie 2014/35/EU

Richtlinie 2014/30/EU

Richtlinie 2011/65/EU

Der vollständige Text der EU-Konformitätserklärung kann unter unserer Web-Seite www.cherubini.it, gefragt werden.

FR Déclaration UE de conformité



CHERUBINI S.p.A. déclare que le produit est conforme à la législation d'harmonisation de l'Union applicable:

Directive 2014/35/UE

Directive 2014/30/UE

Directive 2011/65/UE

Le texte complet de la déclaration UE de conformité est disponible en faisant requête sur le site internet: www.cherubini.it.

ES Declaración UE de conformidad



CHERUBINI S.p.A. declara que el producto es conforme con la legislación de armonización pertinente de la Unión:

Directiva 2014/35/UE

Directiva 2014/30/UE

Directiva 2011/65/UE

El texto completo de la declaración UE de conformidad puede ser solicitado en: www.cherubini.it.

CHERUBINI S.p.A.

Via Adige 55
25081 Bedizzole (BS) - Italy
Tel. +39 030 6872.039 | Fax +39 030 6872.040
info@cherubini.it | www.cherubini.it

CHERUBINI Iberia S.L.

Avda. Unión Europea 11-H
Apdo. 283 - P. I. El Castillo
03630 Sax Alicante - Spain
Tel. +34 (0) 966 967 504 | Fax +34 (0) 966 967 505
info@cherubini.es | www.cherubini.es

CHERUBINI France S.a.r.l.

ZI Du Mas Barbet
165 Impasse Ampère
30600 Vauvert - France
Tél. +33 (0) 466 77 88 58 | Fax +33 (0) 466 77 92 32
info@cherubini.fr | www.cherubini.fr

CHERUBINI Deutschland GmbH

Siemensstrasse, 40 - 53121 Bonn - Deutschland
Tel. +49 (0) 228 962 976 34 / 35 | Fax +49 (0) 228 962 976 36
info@cherubini-group.de | www.cherubini-group.de

