

MOTORE TUBOLARE CON FINECORSIA ELETTRONICO
PER VENEZIANE

IT

TUBULAR MOTOR WITH ELECTRONIC LIMIT SWITCH
FOR VENETIAN BLINDS

EN

RAFFSTOREN - ROHRMOTOR MIT
ELEKTRONISCHER ENDLAGENEINSTELLUNG

DE

MOTEUR TUBULAIRE POUR BRISE SOLEIL ORIENTABLE (BSO)
AVEC CONTACT DE FINS DE COURSE ÉLECTRONIQUES

FR

MOTOR TUBULAR PARA VENECIANA DE LAMAS ORIENTABLES
CON FIN DE CARRERA ELECTRÓNICO

ES

Indice:

Preparazione del motore	p. 4
Collegamenti elettrici	p. 5
Telecomandi compatibili	p. 6
Legenda dei simboli	p. 6-7
Spiegazione delle sequenze di comando	p. 7
Funzione apertura/chiusura programmazione telecomando	p. 8-9
Memorizzazione primo telecomando	p. 10
Funzione disabilitazione automatica memorizzazione primo telecomando	p. 10
Regolazione dei finecorsa	p. 11
Regolazione del finecorsa di alto	p. 11
Regolazione del finecorsa di basso	p. 11
Cancellazione delle posizioni di finecorsa	p. 12
Cancellazione del finecorsa di alto.....	p. 12
Cancellazione del finecorsa di basso	p. 12
Cancellazione totale dei finecorsa	p. 12
Regolazione della posizione intermedia	p. 13
Cancellazione della posizione intermedia	p. 13
Comando di apertura lame	p. 14
Impostazione della posizione di apertura lame.....	p. 14
Memorizzazione di altri telecomandi	p. 15
Cancellazione singolo telecomando.....	p. 15
Regolazione del controllo di coppia	p. 15
Cancellazione totale della memoria telecomandi	p. 16
Funzioni speciali:	
Memorizzazione temporanea telecomando	p. 17
Funzionamento con sensore vento.....	p. 18
Anemometro compatibile.....	p. 18
Memorizzazione del sensore.....	p. 19
Cancellazione del sensore	p. 19
Attivazione della funzione Privacy	p. 19
Impostazione della posizione di Privacy	p. 20
Disattivazione della funzione Privacy	p. 20
Gestione modalità di comando motore da filo bianco	p. 21
Dichiarazione di conformità UE.....	p. 98

PREPARAZIONE DEL MOTORE

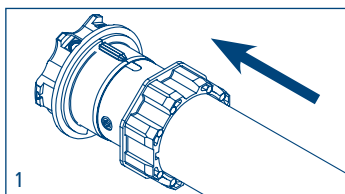
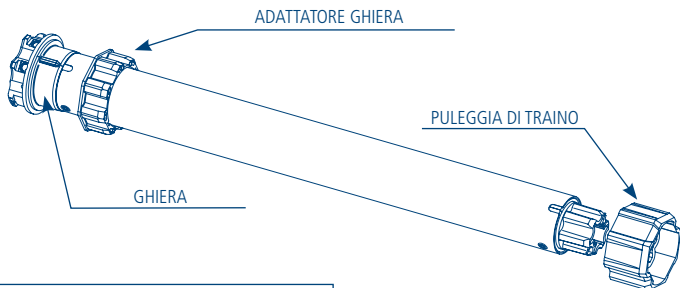

1. Inserire l'adattatore sulla ghiera facendo combaciare la scanalatura con la tacca di riferimento e spingere fino alla battuta.

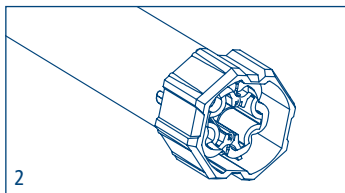

2. Montare la puleggia di traino sul perno del motore fino allo scatto della molla di fermo.

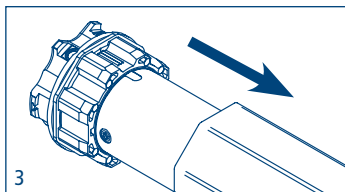

3. Introdurre completamente il motore nel tubo di avvolgimento.

NB: Nel caso di tubi con profilo tondo la puleggia di traino deve essere fissata al tubo, questa operazione è a carico dell'installatore. Per altri profili di tubo il fissaggio è facoltativo anche se fortemente raccomandato.

COLLEGAMENTI ELETTRICI

- Per evitare situazioni di pericolo o malfunzionamenti, gli elementi elettrici di comando collegati al motore devono essere dimensionati in base alle caratteristiche elettriche del motore stesso.
- I dispositivi di disconnessione devono essere previsti nella rete di alimentazione conformemente alle regole di installazione nazionali.
- In caso di utilizzo all'esterno, utilizzare un cavo di alimentazione a designazione H05RN-F contenuto di carbonio min 2%.
- Se il filo bianco non è utilizzato deve essere sempre isolato. È pericoloso toccare il filo bianco quando il motore è alimentato.

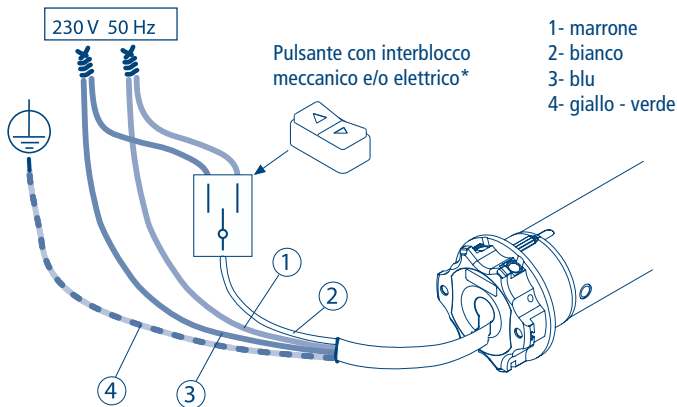

PROGRAMMAZIONE FILARE

* L'installazione del pulsante è opzionale.

Utilizzando la pulsantiera come descritto in questa pagina è possibile programmare il motore da filo bianco (programmazione filare).

Per conoscere le procedure fare richiesta al vostro distributore.

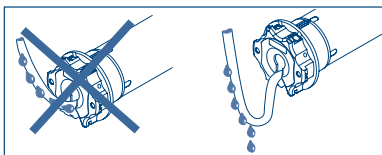

TELECOMANDI COMPATIBILI

GIRO

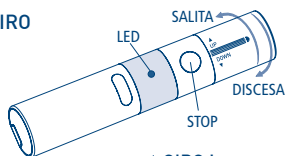

GIRO Wall

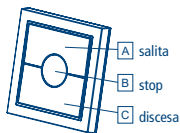

GIRO Plus

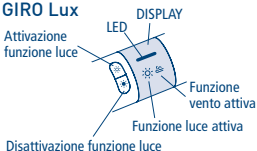

GIRO Lux

Attivazione
funzione luce

GIRO P-Lux

Cambio canale



POP

POP Lux

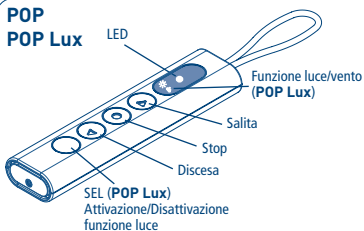

POP Plus

POP P-Lux

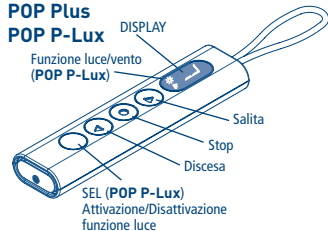
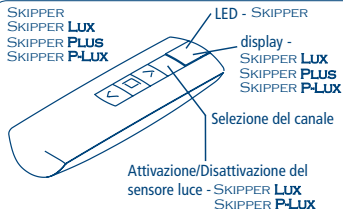
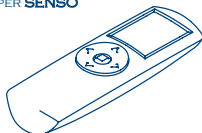
SKIPPER
SKIPPER **LUX**
SKIPPER **PLUS**
SKIPPER **P-LUX**SKIPPER **LCD**
SKIPPER **SENSO**Fare riferimento alle istruzioni
specifiche del telecomando

LEGENDA DEI SIMBOLI

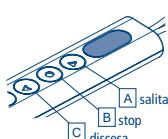
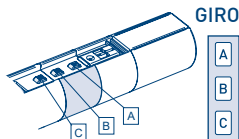

POP



SKIPPER



LEGENDA DEI SIMBOLI

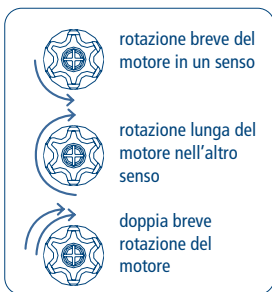
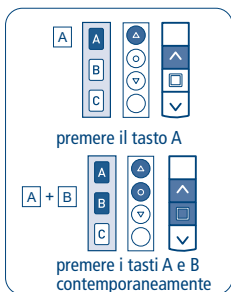
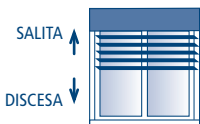

SPIEGAZIONE DELLE SEQUENZE DI COMANDO

La maggior parte delle sequenze di comando è composta da tre passi ben distinti, al termine dei quali il motore segnala, con diversi tipi di rotazione, se il passo si è concluso in modo positivo o negativo. I tasti devono essere premuti come indicato nella sequenza, senza far passare più di 4 secondi tra un passo e l'altro. Se trascorrono più di 4 secondi, il comando non viene accettato, e si dovrà ripetere la sequenza. Esempio di sequenza di comando:

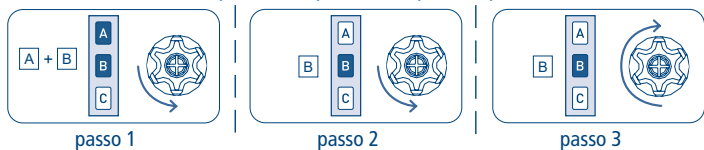

Come si vede nell'esempio, quando la sequenza termina in maniera positiva il motore si riporta nella posizione iniziale con una singola rotazione lunga. Infatti due brevi rotazioni nello stesso senso corrispondono ad una rotazione lunga nel senso opposto. Il motore si riporta nella posizione iniziale anche quando la sequenza non viene completata, in questo caso effettuando una o due brevi rotazioni. Esempi di sequenze incomplete:

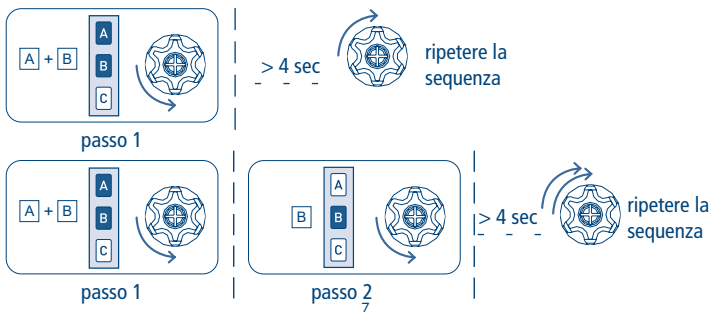

FUNZIONE APERTURA/CHIUSURA PROGRAMMAZIONE TELECOMANDO SKIPPER PLUS - SKIPPER LUX - SKIPPER P-LUX TELECOMANDO POP PLUS - POP LUX - POP P-LUX

Per evitare modifiche accidentali alla programmazione del motore durante l'uso quotidiano del telecomando, la possibilità di programmazione viene disabilitata automaticamente dopo 8 ore dall'invio dell'ultima sequenza (A+B o B+C).

VERIFICA DELLO STATO DELLA FUNZIONE

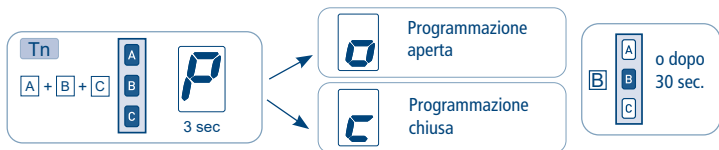

Per modificare lo stato della funzione vedi le sequenze ABILITAZIONE/DISABILITAZIONE.

ABILITAZIONE DELLA PROGRAMMAZIONE



Procedere con la programmazione come da libretto istruzioni.

DISABILITAZIONE DELLA PROGRAMMAZIONE



FUNZIONE APERTURA/CHIUSURA PROGRAMMAZIONE TELECOMANDO SKIPPER - SERIE GIRO - TELECOMANDO POP

Per evitare modifiche accidentali alla programmazione del motore durante l'uso quotidiano del telecomando, la possibilità di programmazione viene disabilitata automaticamente dopo 8 ore dall'invio dell'ultima sequenza (A+B o B+C).

VERIFICA DELLO STATO DELLA FUNZIONE

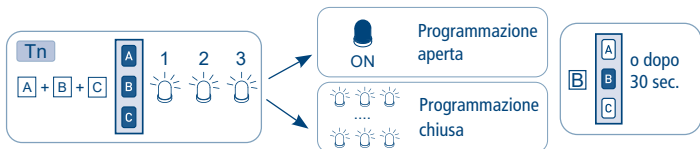

Per modificare lo stato della funzione vedi le sequenze ABILITAZIONE/DISABILITAZIONE.

ABILITAZIONE DELLA PROGRAMMAZIONE

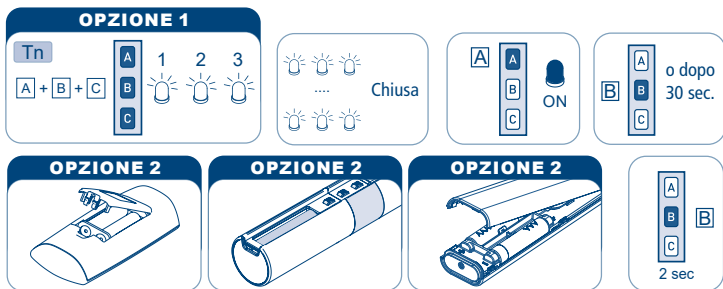

Togliere una pila e aspettare almeno 5 secondi oppure premere un tasto qualsiasi.

Procedere con la programmazione come da libretto istruzioni.

DISABILITAZIONE DELLA PROGRAMMAZIONE



MEMORIZZAZIONE PRIMO TELECOMANDO

Questa operazione può essere eseguita solamente quando il motore è nuovo, oppure dopo una cancellazione completa della memoria.

Durante questa fase alimentare un solo motore per volta.

T1: Primo telecomando da memorizzare

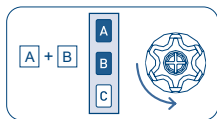

T1

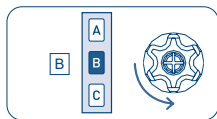

T1

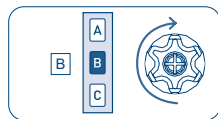

T1 (2 sec)

FUNZIONE DISABILITAZIONE AUTOMATICA MEMORIZZAZIONE PRIMO TELECOMANDO

Ad ogni accensione del motore si hanno a disposizione 3 ore per memorizzare il primo telecomando. Trascorso questo tempo la possibilità di memorizzare il telecomando viene disabilitata. Per azzerare il timer della funzione è sufficiente togliere e ridare alimentazione al motore.

REGOLAZIONE DEI FINECORSA

I motori tubolari dispongono di un sistema di finecorsa elettronico con encoder. Questo sistema assicura una elevata affidabilità e precisione nel mantenimento delle posizioni. La regolazione dei finecorsa si effettua in modo semplice con il telecomando. Durante la regolazione, il motore si muoverà fintanto che si tiene premuto il tasto di salita o discesa, fermandosi quando si rilascia il tasto.

Terminata la regolazione delle posizioni di finecorsa, premere brevemente (<1 sec) il pulsante di salita o discesa per regolare l'inclinazione delle lame oppure premere a lungo (>1 sec) per muovere il motore in automatico fino alle posizioni finali di finecorsa.

REGOLAZIONE DEL FINECORSO ALTO

Dopo aver memorizzato il telecomando, è necessario impostare per prima la posizione di finecorsa alto. Per fare questo, sollevare completamente la veneziana.

Note: - se la veneziana è già completamente sollevata, si dovrà prima abbassarla di circa 20 cm.

- per sollevare la veneziana, sarà talvolta necessario utilizzare il tasto di discesa, poiché il corretto senso di rotazione sarà identificato solo dopo aver memorizzato la posizione di finecorsa alto

Per memorizzare la posizione di finecorsa alto, tenere premuto il tasto B (stop) per circa 2 secondi, fino a che il motore effettua un breve movimento di discesa.

Tn: Telecomando memorizzato

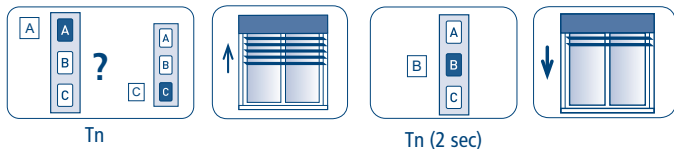

REGOLAZIONE DEL FINECORSO BASSO

Dopo aver regolato la posizione di finecorsa alto, abbassare completamente la veneziana, tenendo premuto il tasto di discesa del telecomando. È possibile usare i tasti salita/discesa per regolare con precisione la posizione di finecorsa basso.

Per memorizzare la posizione di finecorsa basso, tenere premuto il tasto B (stop) per circa 2 secondi, fino a che il motore effettua un breve movimento di salita.

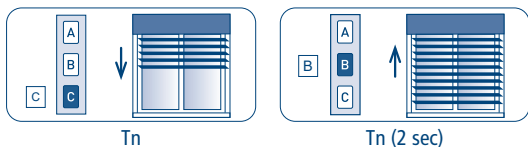

CANCELLAZIONE DELLE POSIZIONI DI FINECORSA

CANCELLAZIONE DEL FINECORSO ALTO

Per cancellare solo il finecorsa alto eseguire la seguente procedura e procedere con la "REGOLAZIONE DEL FINECORSO ALTO".

Tn: Telecomando memorizzato

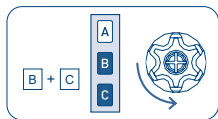

Tn

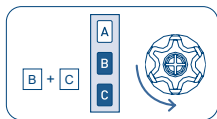

Tn

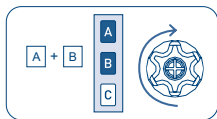

Tn (2 sec)

CANCELLAZIONE DEL FINECORSO BASSO

Per cancellare solo il finecorsa basso eseguire la seguente procedura e procedere con la "REGOLAZIONE DEL FINECORSO BASSO".

Tn: Telecomando memorizzato

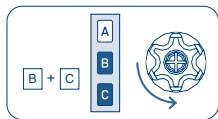

Tn

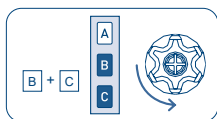

Tn

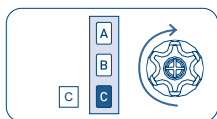

Tn (2 sec)

CANCELLAZIONE TOTALE DEI FINECORSI

Tn: Telecomando memorizzato

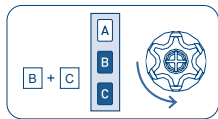

Tn

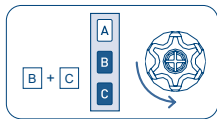

Tn

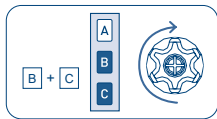

Tn (4 sec)

REGOLAZIONE DELLA POSIZIONE INTERMEDIA

Questa funzione opzionale permette di portare la veneziana in una posizione intermedia preferita. Per memorizzare la posizione intermedia, muovere la veneziana fino alla posizione desiderata, quindi tenere premuto il tasto B (stop) per circa 4 secondi, finché il motore effettua la segnalazione di conferma.

Tn: Telecomando memorizzato

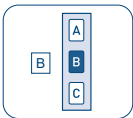
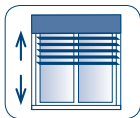

Tn (4 sec)

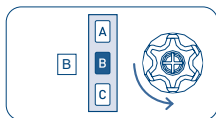

2 sec

Quando la posizione intermedia è memorizzata, per portare la veneziana in questa posizione è sufficiente:

- DA TELECOMANDO premere prolungato il tasto B (stop) (2 sec.)

oppure

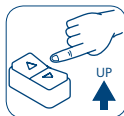

> 2 sec

- DA PULSANTE premere SU molto lungo (> 2 sec.)

CANCELLAZIONE DELLA POSIZIONE INTERMEDIA

La cancellazione della posizione intermedia si può effettuare se non si desidera più disporre di tale funzione, ed è necessaria nel caso in cui si desideri modificare la posizione intermedia già memorizzata.

Prima di cancellare la posizione intermedia è necessario portare la veneziana nella posizione intermedia premendo il tasto B (stop) per 2 secondi, quindi ripremere il tasto B (stop) per circa 4 secondi, finché il motore effettua la segnalazione di conferma.

Tn: Telecomando memorizzato

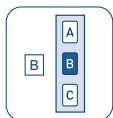

Tn (2 sec)

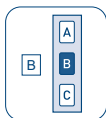
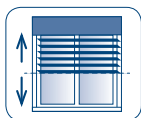

Tn (4 sec)
13



COMANDO DI APERTURA LAME

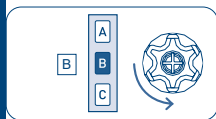

< 2 sec

Per dare il comando di apertura lame è sufficiente, a motore fermo:

- DA TELECOMANDO premere brevemente il tasto B (stop) (< 2 sec.)

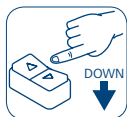

> 2 sec

oppure

- DA PULSANTE premere GIÙ molto lungo (> 2 sec.)

IMPOSTAZIONE DELLA POSIZIONE DI APERTURA LAME

Il motore dispone di una posizione di apertura lame prememorizzata, pari a circa 0,8 sec, che permette l'apertura automatica delle lame con una angolazione compresa fra 30 e 45 gradi.

Se si desidera è possibile cambiare la posizione di apertura lame

CAMBIO DELLA POSIZIONE DI APERTURA LAME

Inviare la sequenza di comando indicata e attendere che la veneziana si abbassi completamente.

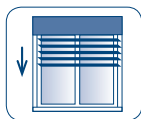
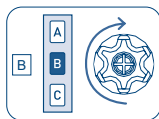
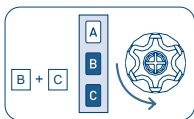
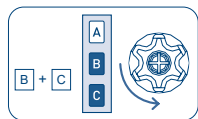

2 sec

Il motore si muove ora a uomo presente, permettendo la regolazione fine della posizione di apertura.

Confermare la posizione premendo B (2 sec). Il motore esegue l'automatismo di apertura lame.



2 sec

MEMORIZZAZIONE DI ALTRI TELECOMANDI

È possibile memorizzare fino a 15 telecomandi.

Tn: Telecomando memorizzato

Tx: Telecomando da memorizzare

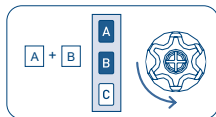

Tn

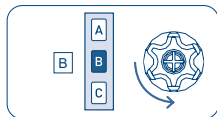

Tn

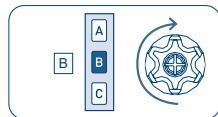

Tx (2 sec)

CANCELLAZIONE SINGOLO TELECOMANDO

È possibile cancellare singolarmente ogni telecomando memorizzato. Nel momento in cui si cancella l'ultimo il motore si riporta nella condizione iniziale. La stessa cosa vale per i singoli canali nel telecomando multicanale, basta selezionare il canale da cancellare prima di eseguire la sequenza.

Tn: Telecomando da cancellare

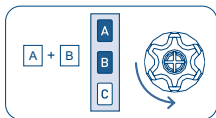

Tn

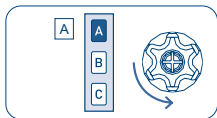

Tn

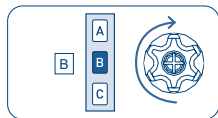

Tn (2 sec)

REGOLAZIONE DEL CONTROLLO DI COPPIA

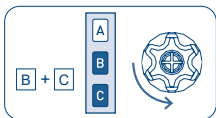

Tn

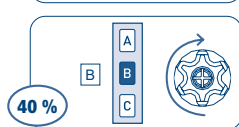
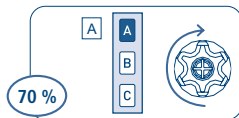
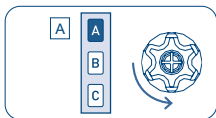

Il motore è impostato in fabbrica con un valore predeterminato del controllo di coppia, pari al 40% della coppia nominale (es. 40% di 50 Nm = 20 Nm).

Con il telecomando, è possibile cambiare tale valore, diminuendolo al 20%, oppure aumentandolo al 70%, a seconda del risultato che si vuole ottenere.

2 sec

CANCELLAZIONE TOTALE DELLA MEMORIA TELECOMANDI

La cancellazione totale della memoria non cancella la regolazione dei finecorsa.

La cancellazione totale della memoria si può effettuare in due modi:

1) CON IL TELECOMANDO

Tn: Telecomando memorizzato

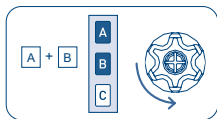

Tn

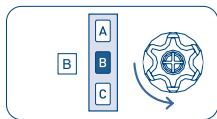

Tn

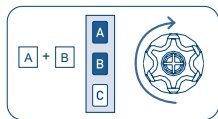

Tn (4 sec)

2) CON IL FILO AUSILIARE (BIANCO)

Usare questa opzione in caso di emergenza, o quando non sia disponibile alcun telecomando funzionante. Per cancellare la memoria dovremo accedere al filo bianco del motore.

La sequenza delle operazioni è la seguente:

- 1) Scollegare l'alimentazione del motore, ad esempio tramite l'interruttore generale.
- 2) Collegare il filo bianco del motore al filo marrone (fase) o al filo blu (neutro).
- 3) Collegare l'alimentazione del motore, che effettuerà una breve rotazione in un senso.
- 4) Scollegare l'alimentazione del motore per almeno 4 secondi.
- 5) Collegare l'alimentazione del motore, che dopo circa 4 secondi effettuerà una breve rotazione in un senso, e una rotazione più lunga in senso contrario.
- 6) Scollegare l'alimentazione del motore.
- 7) Separare il filo bianco dal filo marrone o blu. Isolare opportunamente il filo bianco prima di collegare l'alimentazione.

A questo punto, è possibile procedere con la memorizzazione del primo telecomando.

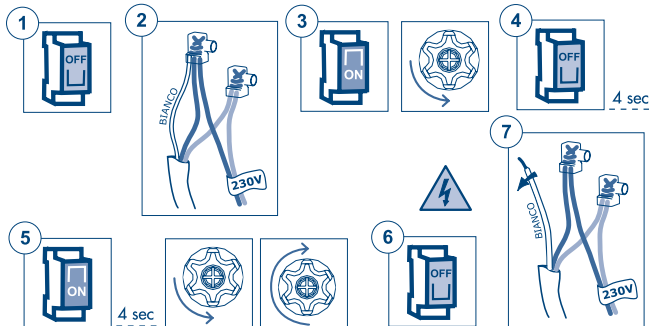

MEMORIZZAZIONE TEMPORANEA TELECOMANDO

Questa funzione permette di memorizzare un telecomando in modo temporaneo, ad esempio in modo da permettere l'impostazione dei fincorsa durante il montaggio in fabbrica. Il telecomando definitivo potrà essere memorizzato in seguito con l'apposita sequenza di comando (vedi "MEMORIZZAZIONE PRIMO TELECOMANDO").

Le operazioni descritte di seguito possono essere eseguite solo quando il motore è nuovo di fabbrica, oppure dopo una cancellazione totale della memoria (vedi "CANCELLAZIONE TOTALE DELLA MEMORIA TELECOMANDI"). Per assicurare che la programmazione temporanea sia utilizzata solo in fase di installazione o regolazione, e non durante l'uso quotidiano, il motore permette le seguenti operazioni solo nei limiti di tempo descritti.

Alimentare il motore, assicurarsi che nel raggio di azione del telecomando non siano presenti altri motori alimentati e con la memoria vuota.

Entro 30 secondi dall'accensione, premere contemporaneamente i tasti B e C, finché il motore effettua la segnalazione di conferma.

Il telecomando rimarrà memorizzato per 5 minuti, mentre il motore è alimentato. Passati 5 minuti, o togliendo tensione al motore, il telecomando sarà cancellato.

T1: Primo telecomando da memorizzare

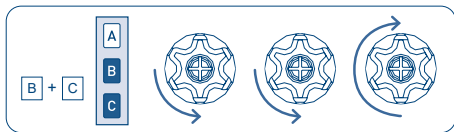

T1

FUNZIONAMENTO CON SENSORE VENTO

È possibile associare un sensore vento al motore. In presenza di allarme vento, il motore esegue le seguenti operazioni:

Evento	Automatismo
Allarme vento (vento sopra soglia) Funz. di default.	La veneziana si solleva completamente e non è possibile fermarla o abbassarla fino a 8 minuti dopo che la velocità del vento sia tornata sotto soglia.
Allarme vento (vento sopra soglia) Funz. Privacy attiva (vedi pag. 19-20).	La veneziana apre le lame alla posizione di Privacy e non è possibile comandarla fino a 8 minuti dopo che la velocità del vento sia tornata sotto soglia.
Fine allarme vento (8 minuti dopo vento sotto soglia).	La veneziana rimane ferma ed è possibile comandarla nuovamente. (Se abilitata la funzione Riapertura Automatica Fine Allarme Vento viene ripristinata la posizione precedente all'allarme vento, fare riferimento al libretto istruzioni dell'anemometro).

ANEMOMETRI COMPATIBILI*

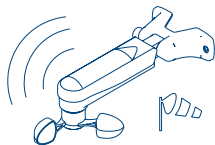

WINDTEC* - cod. A520007

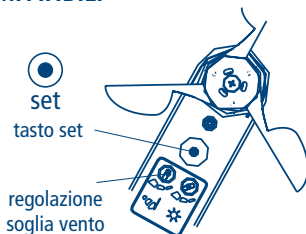

*Per la descrizione completa delle funzioni si rimanda alle istruzioni del dispositivo.

MEMORIZZAZIONE DEL SENSORE

Per realizzare l'associazione del sensore al motore, è necessario aver già memorizzato un telecomando. La sequenza di memorizzazione è la seguente:

Tn: Telecomando memorizzato.

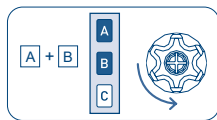

Tn

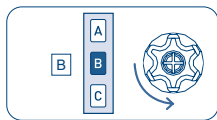

Tn



2 sec

CANCELLAZIONE DEL SENSORE

Per cancellare l'associazione del sensore al motore è necessario un telecomando già memorizzato. La sequenza di cancellazione è la seguente:

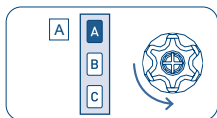
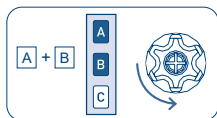

2 sec

ATTIVAZIONE DELLA FUNZIONE PRIVACY

La funzione Privacy apre le lame ad un'angolazione di circa 45° in caso di allarme vento. La funzione può essere attivata in qualsiasi momento con la seguente sequenza di telecomando:

Tn: Telecomando memorizzato.

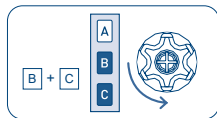

Tn

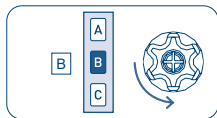

Tn

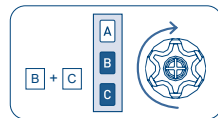

Tn (2 sec)

IMPOSTAZIONE DELLA POSIZIONE DI PRIVACY

Se abilitata la funzione Privacy (pag. 19), in risposta ad un allarme vento la veneziana aprirà le lame ad una angolazione di default di circa 45°.

Se si desidera è possibile cambiare la posizione Privacy di apertura lame.

CAMBIO DELLA POSIZIONE DI PRIVACY

Inviare la sequenza di comando indicata e attendere che la veneziana si abbassi completamente.



Il motore si muove ora a uomo presente, permettendo la regolazione fine della posizione di Privacy. Confermare la posizione premendo B (2 sec). Il motore esegue l'automatismo di apertura lame.



DISATTIVAZIONE DELLA FUNZIONE PRIVACY

La funzione Privacy può essere disattivata con la seguente sequenza di comando.

Tn: Telecomando memorizzato.

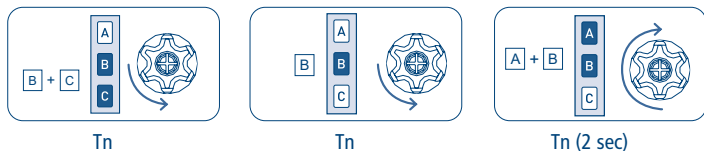

GESTIONE MODALITÀ DI COMANDO MOTORE DA FILO BIANCO SU-GIÙ / SU-GIÙ a "Uomo Presente"

NB: I motori escono dalla fabbrica predisposti per l'utilizzo con un pulsante doppio (funzionamento SU-GIÙ). È sempre possibile modificare l'impostazione del tipo di comando eseguendo la sequenza riportata qui sotto.

PROCEDURA PER CAMBIO MODALITÀ DI COMANDO:

Tn: Telecomando memorizzato

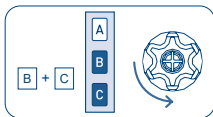

Tn

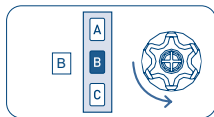

Tn

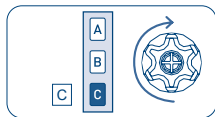

Tn (2 sec)

Le impostazioni possibili sono 2 e sono disponibili nell'ordine riportato:

- SU-GIÙ (per 2 pulsanti indipendenti - impostazione di fabbrica)
- SU-GIÙ a "Uomo Presente" (per 2 pulsanti indipendenti)

Per passare da un'impostazione all'altra ripetere la sequenza il numero di volte necessario a raggiungere l'impostazione desiderata.

Modalità attiva SU-GIÙ:

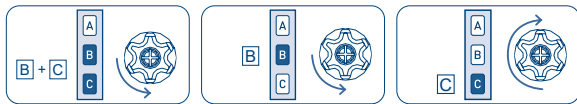

Modalità attiva SU-GIÙ a "Uomo Presente":

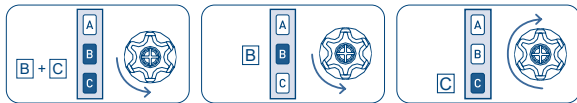

IT DICHIARAZIONE DI CONFORMITÀ UE

CE CHERUBINI S.p.A. dichiara che il prodotto è conforme alle pertinenti normative di armonizzazione dell'Unione:

Direttiva 2014/53/UE, Direttiva 2011/65/UE.

Il testo completo della dichiarazione di conformità UE è disponibile facendone richiesta sul sito: www.cherubini.it.

EN EU DECLARATION OF CONFORMITY

CE CHERUBINI S.p.A. declares that the product is in conformity with the relevant Union harmonisation legislation:

Directive 2014/53/EU, Directive 2011/65/EU.

The full text of the EU declaration of conformity is available upon request at the following website: www.cherubini.it.

DE EU-KONFORMITÄTSEKTLÄRUNG

CE CHERUBINI S.p.A. erklärt der produkt erfüllt die einschlägigen Harmonisierungsrechtsvorschriften der Union:

Richtlinie 2014/53/EU, Richtlinie 2011/65/EU.

Der vollständige Text der EU-Konformitätserklärung kann unter unserer Web-Seite www.cherubini.it, gefragt werden.

FR DÉCLARATION UE DE CONFORMITÉ

CE CHERUBINI S.p.A. déclare que le produit est conforme à la législation d'harmonisation de l'Union applicable:

Directive 2014/53/UE, Directive 2011/65/UE.

Le texte complet de la déclaration UE de conformité est disponible en faisant requête sur le site internet: www.cherubini.it.

ES DECLARACIÓN UE DE CONFORMIDAD

CE CHERUBINI S.p.A. declara que el producto es conforme con la legislación de armonización pertinente de la Unión:

Diretiva 2014/53/UE, Directiva 2011/65/UE.

El texto completo de la declaración UE de conformidad puede ser solicitado en: www.cherubini.it.

CHERUBINI S.p.A.

Via Adige 55
25081 Bedizzole (BS) - Italy
Tel. +39 030 6872.039 | Fax +39 030 6872.040
info@cherubini.it | www.cherubini.it

CHERUBINI Iberia S.L.

Avda. Unión Europea 11-H
Apdo. 283 - P. I. El Castillo
03630 Sax Alicante - Spain
Tel. +34 (0) 966 967 504 | Fax +34 (0) 966 967 505
info@cherubini.es | www.cherubini.es

CHERUBINI France SAS

ZI Du Mas Barbet
165 Impasse Ampère
30600 Vauvert - France
Tél. +33 (0) 466 77 88 58
info@cherubini.fr | www.cherubini.fr

CHERUBINI Deutschland GmbH

Siemensstrasse, 40 - 53121 Bonn - Deutschland
Tel. +49 (0) 228 962 976 34 / 35 | Fax +49 (0) 228 962 976 36
info@cherubini-group.de | www.cherubini-group.de

