

CLIMA PLUS RX CLIMA RX

CLIMA PLUS RX: tapparelle con meccanismo di basculamento
con/senza aggancio o apertura delle lame

I

CLIMA RX: tapparelle con meccanismo di basculamento
senza aggancio o apertura delle lame

CLIMA PLUS RX: rolling shutters with tilting mechanism
with/without coupling system or opening of the slats

GB

CLIMA RX: rolling shutters with tilting mechanism
without coupling system or opening of the slats

CLIMA PLUS RX: Rollladen mit Kippmechanismus
mit/ohne Einhaken oder Lamellenöffnung

D

CLIMA RX: Rollladen mit Kippmechanismus
ohne Einhaken oder Lamellenöffnung

CLIMA PLUS RX: volet avec mécanisme de basculement
avec/sans crochet d'attache ou d'ouverture des lames

F

CLIMA RX: volet avec mécanisme de basculement
sans crochet d'attache ou d'ouverture des lames

CLIMA PLUS RX: persianas con mecanismo de basculación
con/sin enganche o apertura de las lamas

E

CLIMA RX: persianas con mecanismo de basculación
sin enganche o apertura de las lamas



Sommaire

Préparation du moteur.....	p. 121
Connexions électriques.....	p. 122
Choisissez votre mode de programmation avant de commencer les procédures!!	p. 123
Programmation du moteur depuis l'émetteur	p. 124
Emetteurs compatibles / Légende des symboles.....	p. 124
Explication des séquences de commande.....	p. 125
Fonction d'ouverture/fermeture de la programmation émetteur.....	p. 126-127
Mémorisation du premier émetteur.....	p. 128
Désactivation automatique de la mémorisation du premier émetteur.....	p. 128
Réglage des fins de course.....	p. 128
Réglage en modalité 1 (manuelle).....	p. 128
Exemple 1: mémorisation de la position d'ouverture en premier.....	p. 129
Exemple 2: mémorisation de la position de fermeture en premier.....	p. 130
Réglage en modalité 2 (semi-automatique).....	p. 131
Mémorisation de la position intermédiaire / Annulation de la position intermédiaire.....	p. 132
Réglage de la force de fermeture.....	p. 133
Annulation totale des positions des fins de course.....	p. 133
Mémorisation d'autres émetteurs.....	p. 134
Annulation d'un seul émetteur.....	p. 134
Annulation totale de la mémoire des émetteurs.....	p. 135
Fonctions spéciales: Mémorisation temporaire de l'émetteur.....	p. 136
Réglage du mécanisme de basculement et d'ouverture des lames.....	p. 136
Remarques relatives au fonctionnement.....	p. 136
RÉGLAGE DU MÉCANISME DE BASCULEMENT (Programmation radio)	p. 137
MODALITÉ 1 - 2 - 3 - 4 - 5.....	p.137-141
Désactivation des fonctions de basculement.....	p. 142
Impulsion de réglage des lames en basculement.....	p. 142
Notes pour l'utilisation simultanée de la position intermédiaire et des fonctions de basculement / orientation.....	p. 143
Programmation du moteur à partir du fil blanc	p. 144
Légende des symboles / Explication des séquences de commande.....	p. 144
Programmation du moteur à partir du fil blanc.....	p. 145
Réglage des fins de course.....	p. 145
Réglage en modalité 1 (manuelle).....	p. 145
Exemple 1: mémorisation de la position d'ouverture en premier.....	p. 146
Exemple 2: mémorisation de la position de fermeture en premier.....	p. 147
Réglage en modalité 2 (semi-automatique).....	p. 148
Mémorisation/Annulation de la position intermédiaire.....	p. 149
Réglage de la force de fermeture.....	p. 150
Annulation totale des positions des fins de course.....	p. 151
Fonctions spéciales: Réglage du mécanisme de basculement et d'ouverture des lames.....	p. 151
Remarques relatives au fonctionnement.....	p. 151
RÉGLAGE DU MÉCANISME DE BASCULEMENT (Programmation filaire)	P. 152
MODALITÉ 1 - 2 - 3 - 4 - 5.....	p.152-156
Désactivation des fonctions de basculement.....	p. 157
Impulsion de réglage des lames en basculement.....	p. 157
Gestion modalité de commande du moteur par fil blanc	
MONTÉE-DESCENTE "mouvement continu" / MONTÉE-DESCENTE "homme présent".....	p. 158
Déclaration UE de conformité.....	p. 158

PRÉPARATION DU MOTEUR

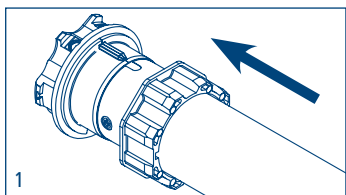
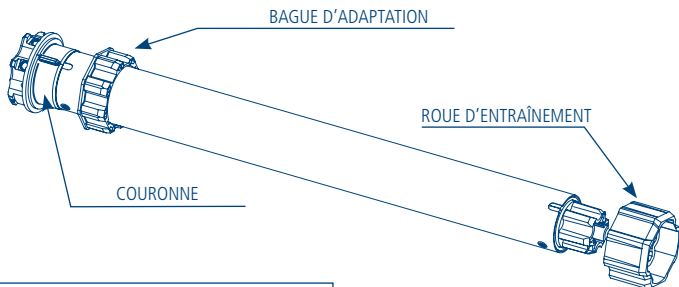

1. Insérer la bague d'adaptation sur la couronne en insérant l'encoche dans le repère rainuré et pousser jusqu'en butée.

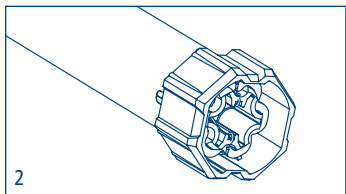

2. Monter la roue sur l'axe de sortie du moteur jusqu'à enclenchement du ressort d'arrêt.

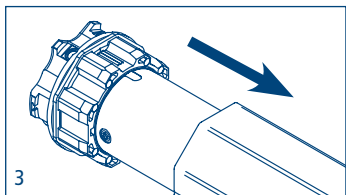

3. Introduire complètement le moteur dans le tube.

NB: En cas de tube rond ou lisse la roue doit être fixée au tube, cette opération est à la charge du monteur. Pour les autres tubes la fixation est facultative mais fortement conseillée.

CONNEXIONS ÉLECTRIQUES

- Pour éviter des situations de danger ou des problèmes de fonctionnement, les éléments électriques de commande connectés au moteur doivent être de dimensions appropriées aux caractéristiques électriques du moteur lui-même.
- Les dispositifs de déconnexion doivent être prévus dans le réseau d'alimentation selon les règles d'installation nationales.
- Pour l'utilisation à l'extérieur l'appareil doit utiliser un câble avec désignation H05RN-F contenant au moins 2% de carbone.
- Si le fil blanc n'est pas utilisé il doit toujours être isolé. Il est dangereux de toucher le fil blanc quand le moteur est connecté à l'électricité.

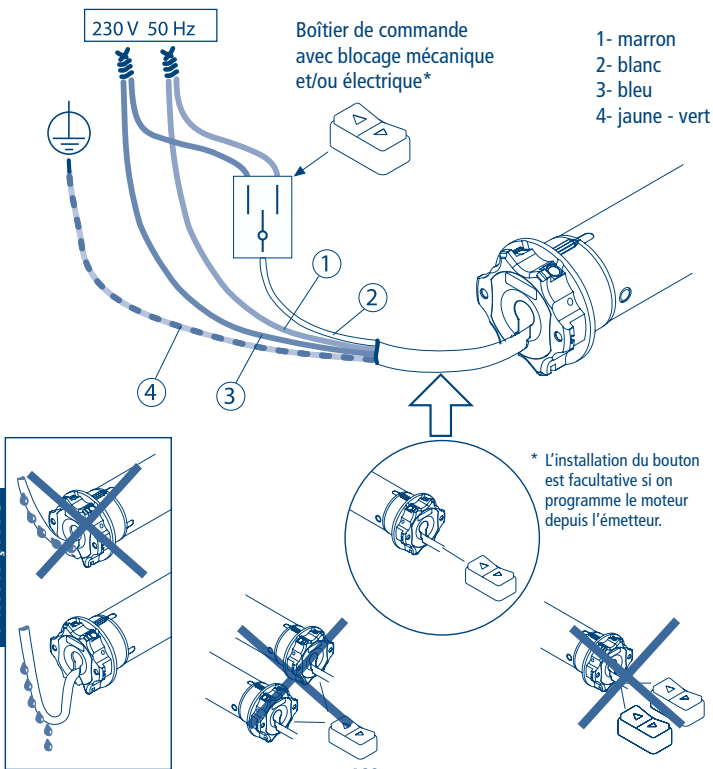

CHOISISSEZ VOTRE MODALITE: RADIO - FILAIRE - FILAIRE avec Fonction Radio Activée

Le moteur peut être programmé selon 3 modalités:

- PROGRAMMATION RADIO: Une fois la programmation terminée, le moteur permet une utilisation radio, filaire et selon les deux modes (radio/fil).
- PROGRAMMATION FILAIRE:
 - Suite au réglage des fins de course à partir du fil blanc, la programmation reste activée pendant 5 min. Pour réactiver la possibilité de programmation, il est nécessaire de débrancher l'alimentation du moteur, puis de rebrancher ce dernier.
 - Si le réglage des fins de course à partir du fil blanc est effectué avant d'avoir mémorisé un émetteur, la fonction Radio se désactive de façon automatique aussi bien pour la programmation que pour l'utilisation. Afin de rétablir la fonction Radio, il est nécessaire de suivre la séquence d'activation indiquée sur cette page, dans les 5 min suivant le réglage des fins de course (ou après avoir débranché et rebranché le moteur).
 - Une fois la programmation terminée, le moteur ne permet que l'utilisation sur fil blanc, à moins que la fonction Radio ne soit réactivée.
- PROGRAMMATION FILAIRE AVEC FONCTION RADIO ACTIVÉE: Pour conserver les deux possibilités d'utilisation (radio et filaire), il est nécessaire de mémoriser un émetteur avant d'effectuer le réglage des fins de course à partir du fil blanc. Une fois la programmation terminée, le moteur permet une utilisation par radio, filaire et selon les deux modes (radio/fil).

ACTIVATION/DESACTIVATION FONCTION RADIO

Pour activer ou désactiver la fonction radio procéder de la façon suivante:

NB: Pour désactiver la fonction radio la première chose à faire est de procéder à l'annulation totale de la mémoire des émetteurs (p. 135).

Activation/ Désactivation à partir de la position d'OUVERTURE:

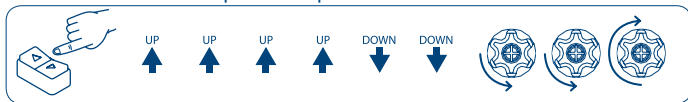

Activation/ Désactivation à partir de la position de FERMETURE:

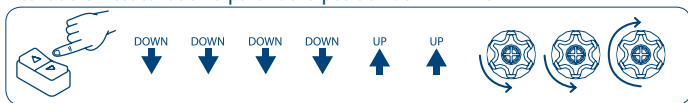

Les mouvements de confirmation indiquent que la procédure d'activation/désactivation de la fonction radio a été effectuée avec succès.

PROGRAMMATION DU MOTEUR

depuis l'émetteur

PROGRAMMATION RADIO p. 124-143

à partir du fil blanc

PROGRAMMATION FILAIRE p. 144-158

PROGRAMMATION DU MOTEUR DEPUIS L'ÉMETTEUR ÉMETTEURS COMPATIBLES

GIRO

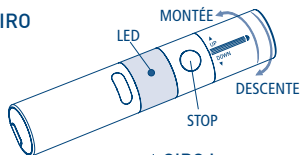

GIRO Wall

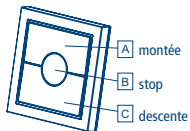

GIRO Plus

Changer canal +

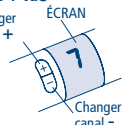

GIRO Lux

Activation de la fonction solaire

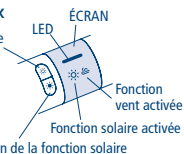

GIRO P-Lux

Changer canal

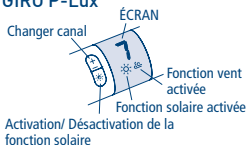

POP

POP Lux

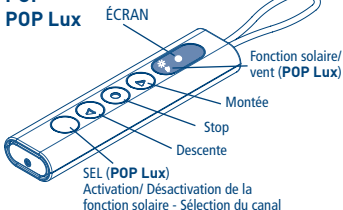

POP Plus

POP P-Lux

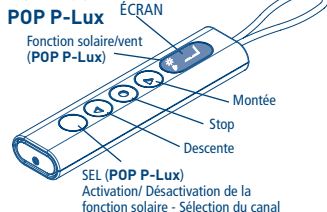

SKIPPER
SKIPPER Lux
SKIPPER Plus
SKIPPER P-Lux

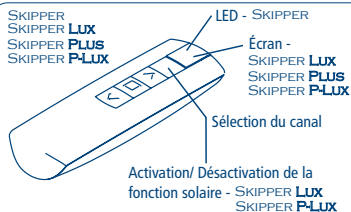

SKIPPER LCD
SKIPPER SENSO

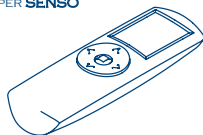

Voir les instructions spécifiques

LÉGENDE DES SYMBOLES

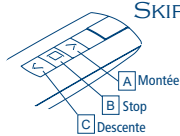
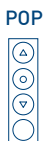
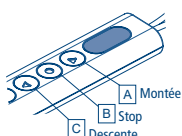
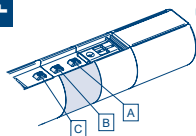

crc
GEBRÜDER RAYOT CONTROLS

LÉGENDE DES SYMBOLES

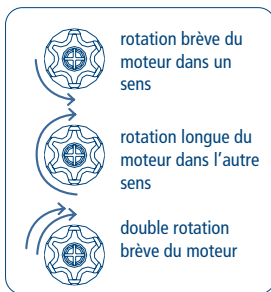
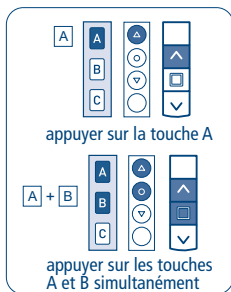
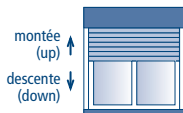

EXPLICATION DES SÉQUENCES DE COMMANDE

Les séquences se composent pour la plupart de trois étapes bien distinctes à l'issue desquelles le moteur indique par différents types de rotation si l'étape s'est achevée de façon positive ou négative. Cette section a pour objet d'expliquer les signalisations du moteur. Les touches doivent être enfoncées comme le montre la séquence, sans laisser s'écouler plus de 4 secondes entre une étape et l'autre. Si le temps qui s'écoule dépasse les 4 secondes, la commande n'est pas acceptée et il faudra répéter la séquence. Exemple de séquence de commande:

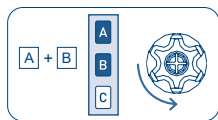

étape 1

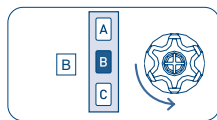

étape 2

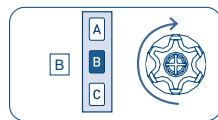

étape 3

Comme le montre l'exemple, le moteur retourne à la position initiale par une seule rotation longue quand la séquence s'achève avec une issue positive. De fait, deux rotations brèves dans le même sens correspondent à une rotation longue dans le sens opposé. Le moteur retourne à la position initiale même si la séquence ne s'est pas achevée, en accomplissant dans ce cas une ou deux rotations brèves. Exemples de séquences incomplètes:

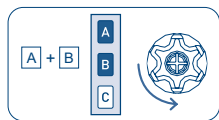

étape 1



répéter la séquence

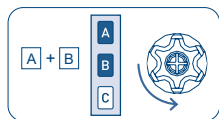

étape 1

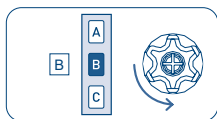

étape 2



répéter la séquence

FONCTION D'OUVERTURE/FERMETURE DE LA PROGRAMMATION

ÉMETTEUR SKIPPER PLUS - SKIPPER LUX - SKIPPER P-LUX

ÉMETTEUR POP PLUS - POP LUX - POP P-LUX

Pour éviter les modifications accidentelles sur la programmation du moteur pendant l'utilisation quotidienne de l'émetteur, la possibilité de programmation est automatiquement désactivée 8 heures après l'envoi de la dernière séquence (A+B ou B+C).

VÉRIFICATION DE L'ÉTAT DE LA FONCTION

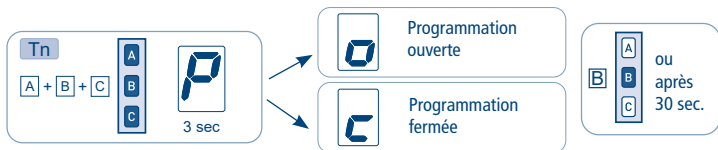

Pour modifier l'état de la fonction voir les séquences ACTIVATION/DÉSACTIVATION.

FRANÇAIS PROGRAMMATION RADIO

ACTIVATION DE LA PROGRAMMATION

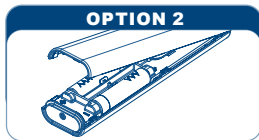
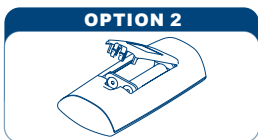
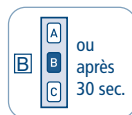
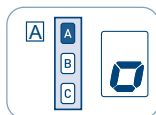
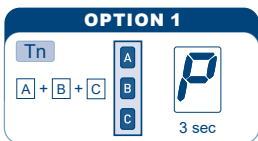

Enlever et réinsérer une pile

Procéder avec la programmation selon le manuel d'instructions.

DÉSACTIVATION DE LA PROGRAMMATION

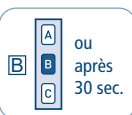
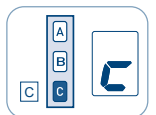
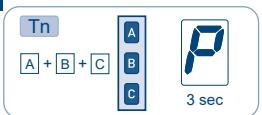

FONCTION D'OUVERTURE/FERMETURE DE LA PROGRAMMATION ÉMETTEUR SKIPPER - LIGNE GIRO - ÉMETTEUR POP

Pour éviter les modifications accidentelles sur la programmation du moteur pendant l'utilisation quotidienne de l'émetteur, la possibilité de programmation est automatiquement désactivée 8 heures après l'envoi de la dernière séquence (A+B ou B+C).

VÉRIFICATION DE L'ÉTAT DE LA FONCTION

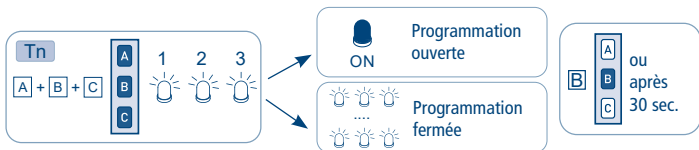

Pour modifier l'état de la fonction voir les séquences ACTIVATION/DÉSACTIVATION.

ACTIVATION DE LA PROGRAMMATION

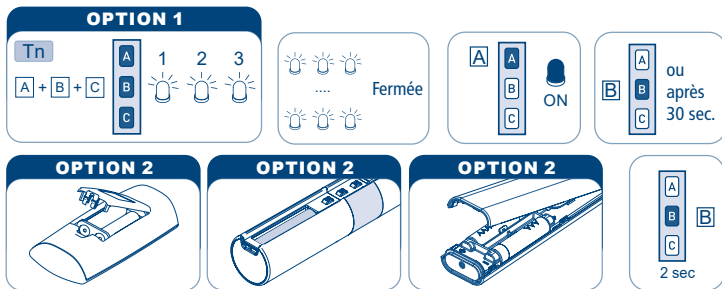

Enlever une pile, puis attendre minimum 5 secondes, ou bien appuyer sur n'importe quelle touche puis, réinsérer la pile.

Procéder avec la programmation selon le manuel d'instructions.

DÉSACTIVATION DE LA PROGRAMMATION



MÉMORISATION DU PREMIER ÉMETTEUR

Cette opération ne peut être accomplie que quand le moteur est neuf ou après une annulation complète de la mémoire.

Pendant cette phase, mettre sous tension un seul moteur à la fois.

T1: Premier émetteur à mémoriser

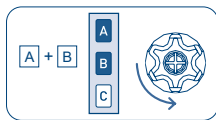

T1

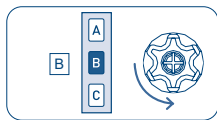

T1

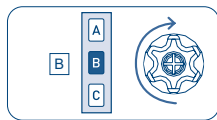

T1 (2 sec)

DÉSACTIVATION AUTOMATIQUE DE LA MÉMORISATION DU PREMIER ÉMETTEUR

Chaque fois que le moteur est activé vous avez 3 heures pour faire la mémorisation du premier émetteur. Après cette période la possibilité de mémorisation de l'émetteur est désactivée. Pour réinitialiser le timer de cette fonction on doit couper et rétablir l'alimentation du moteur.

RÉGLAGE DES FINS DE COURSE

Les moteurs disposent d'un système de fin de course électronique avec codeur. Ce système assure une fiabilité élevée et une grande précision dans le maintien des positions. L'émetteur permet de régler très simplement les contacts de fin de course. Pendant le réglage, le moteur se déplace tant que l'on maintient pressée la touche de montée et de descente et s'arrête dès que l'on relâche la touche. Une fois le réglage terminé, il suffit, pour actionner le moteur, d'appuyer brièvement sur la touche de montée et de descente. Le réglage des contacts de fin de course peut être fait de différentes manières selon les dispositifs de blocage montés OU NON sur le volet (bouchons sur lame finale, verrous anti-effraction) et le type d'installation (à l'usine et sur le chantier).

RÉGLAGE EN MODALITÉ 1 (manuelle)

Dans cette modalité, le volet peut avoir un, deux ou aucun dispositif de blocage en montée et en descente. La séquence de mémorisation peut partir indifféremment du fin de course haut ou du fin de course bas.

Pendant le réglage de la première position, il peut être nécessaire de se servir de la touche de descente pour actionner la montée du volet et vice versa, puisque le sens de rotation correct ne sera déterminé qu'après avoir mémorisé la première position.

EXEMPLE 1:

Mémorisation de la position d'ouverture en premier

MÉMORISATION DE LA POSITION D'OUVERTURE

Si le volet est déjà complètement enroulé, il faudra d'abord le baisser de 20 cm environ.

Amener le volet en position haute à l'aide de la touche montée ou descente. Si les bouchons de blocage sont installés, maintenir la touche pressée jusqu'à ce que le moteur s'arrête automatiquement à la butée. Dans le cas contraire, se servir des touches de l'émetteur pour régler avec précision la position d'ouverture.

Pour mémoriser la position d'ouverture, appuyer simultanément sur les touches A (montée) et B (stop) pendant 2 s environ, jusqu'à ce que le moteur commence un mouvement de descente confirmant que la mémorisation a été effectuée.

Tn: Émetteur mémorisé

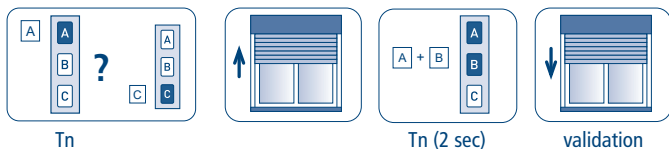

MÉMORISATION DE LA POSITION DE FERMETURE

Fermer complètement le volet à l'aide de la touche descente de l'émetteur. Si le dispositif de blocage est présent en descente, maintenir la touche pressée jusqu'à ce que le moteur s'arrête automatiquement à la butée. Dans le cas contraire, se servir des touches de l'émetteur pour régler avec précision la position de fermeture.

Pour mémoriser la position de fermeture, appuyer simultanément sur les touches B (stop) et C (descente) pendant 2 s environ, jusqu'à ce que le moteur commence un mouvement de montée confirmant que la mémorisation a été effectuée.

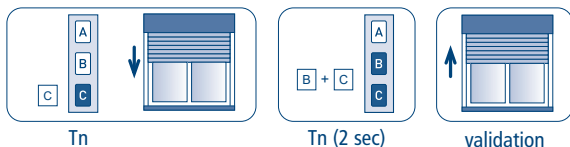

EXEMPLE 2:

Mémorisation de la position de fermeture en premier

MÉMORISATION DE LA POSITION DE FERMETURE

Si le volet est déjà complètement déroulé, il faudra d'abord le monter de 20 cm environ.

Fermer complètement le volet à l'aide de la touche montée ou descente de l'émetteur. Si le dispositif de blocage est présent en descente, maintenir la touche pressée jusqu'à ce que le moteur s'arrête automatiquement à la butée. Dans le cas contraire, se servir des touches de l'émetteur pour régler avec précision la position de fermeture.

Pour mémoriser la position de fermeture, appuyer simultanément sur les touches B (stop) et C (descente) pendant 2 s environ, jusqu'à ce que le moteur commence un mouvement de montée confirmant que la mémorisation a été effectuée.

Tn: Émetteur mémorisé

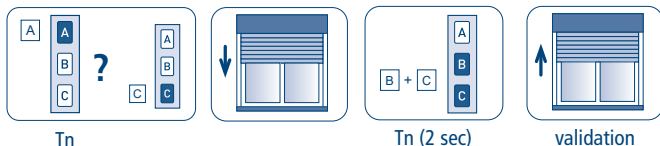

MÉMORISATION DE LA POSITION D'OUVERTURE

Amener le volet en position haute à l'aide de la touche montée. Si les bouchons de blocage sont installés, maintenir la touche pressée jusqu'à ce que le moteur s'arrête automatiquement à la butée. Dans le cas contraire, se servir des touches de l'émetteur pour régler avec précision la position d'ouverture.

Pour mémoriser la position d'ouverture, appuyer simultanément sur les touches A (montée) et B (stop) pendant 2s environ, jusqu'à ce que le moteur commence un mouvement de descente confirmant que la mémorisation a été effectuée.

Tn: Émetteur mémorisé

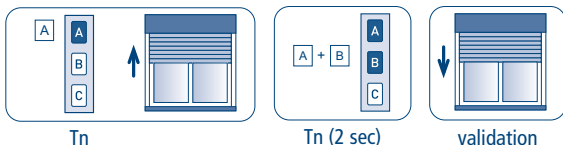

RÉGLAGE EN MODALITÉ 2 (semi-automatique)

Pour pouvoir utiliser cette modalité, le volet doit obligatoirement être monté avec des dispositifs de blocage en descente (verrous automatiques). Il n'est pas nécessaire d'avoir des dispositifs de blocage en montée (bouchons). Cette procédure est particulièrement adaptée à l'installation en usine car seule la position d'ouverture doit être mémorisée. La position de fermeture sera déterminée automatiquement pendant l'utilisation normale. La séquence de mémorisation doit obligatoirement partir du fin de course haut.

MÉMORISATION DE LA POSITION D'OUVERTURE

Si le volet est déjà complètement enroulé, il faudra d'abord le baisser de 20 cm environ.

Amener le volet en position haute à l'aide de touche montée ou descente. Si les bouchons de blocage sont installés, maintenir la touche pressée jusqu'à ce que le moteur s'arrête automatiquement à la butée. Dans le cas contraire, se servir des touches de l'émetteur pour régler avec précision la position d'ouverture.

Pour mémoriser la position d'ouverture, appuyer sur la touche B (stop) pendant 2 s environ. Le moteur accomplit un mouvement de descente et se repositionne en fin de course haut.

Tn: Émetteur mémorisé

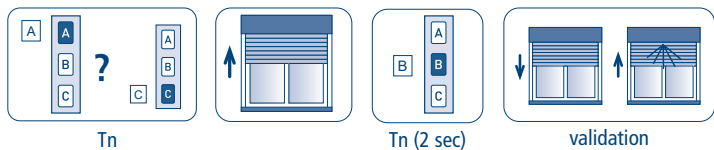

À ce moment, le sens de rotation est déterminé correctement. Il est possible de déconnecter le moteur et de terminer la mémorisation du fin de course inférieur sur le chantier. À la remise sous tension, le moteur se déplace normalement sans avoir à maintenir pressées les touches. La première fois que le moteur s'arrête sur la butée inférieure, cette position reste mémorisée automatiquement.

Étant donné que le moteur recherche la butée mécanique à chaque descente, si la première fois, le fin de course inférieur est détecté par erreur à cause d'un empêchement mécanique (lame bloquée, coulisses non parallèles, vis saillantes, etc.), il suffit d'accomplir une remontée, éliminer le défaut et effectuer une nouvelle descente.

MÉMORISATION DE LA POSITION INTERMÉDIAIRE

Cette fonction facultative permet de placer le volet dans une position intermédiaire préférée. Une fois la position intermédiaire mémorisée, il suffit, pour mettre le volet dans cette position, d'appuyer sur la touche de stop pendant 2 secondes.

Pour mémoriser la position intermédiaire, actionner le volet jusqu'à la position souhaitée et alors maintenir la touche de stop pressée (4 s environ) jusqu'à ce que le moteur émette le mouvement de validation.

Tn: Émetteur mémorisé



Tn (4 sec)

ANNULATION DE LA POSITION INTERMÉDIAIRE

L'annulation de la position intermédiaire peut être effectuée si l'on ne souhaite plus disposer de cette fonction. Elle est nécessaire dans les cas où l'on souhaite modifier la position intermédiaire déjà mémorisée.

Avant d'effacer la position intermédiaire, il est nécessaire d'amener le volet à la position intermédiaire en appuyant sur la touche de stop pendant 2 s, puis appuyer à nouveau sur la touche de stop (4 s environ) jusqu'à ce que le moteur effectue le mouvement de validation.

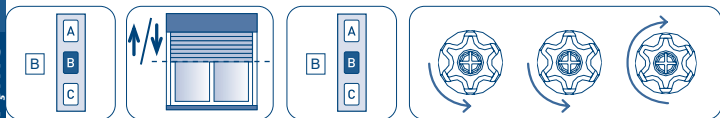

Tn (2 sec)

Tn (4 sec)

RÉGLAGE DE LA FORCE DE FERMETURE

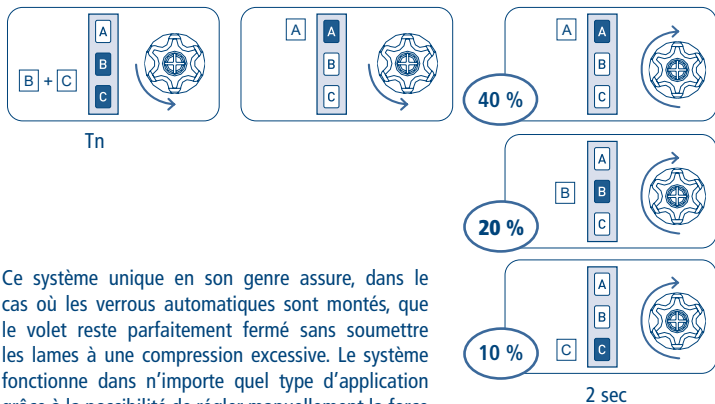

Ce système unique en son genre assure, dans le cas où les verrous automatiques sont montés, que le volet reste parfaitement fermé sans soumettre les lames à une compression excessive. Le système fonctionne dans n'importe quel type d'application grâce à la possibilité de régler manuellement la force de fermeture.

Le moteur est configuré à l'usine avec une valeur prédéterminée de la force de fermeture égale à 20 % du couple nominal. Cette valeur peut se modifier à travers l'émetteur, pour la réduire jusqu'à 10 % ou l'augmenter jusqu'à 40 % selon le résultat que l'on souhaite obtenir.

ANNULATION TOTALE DES POSITIONS DES FINS DE COURSE

Tn: Émetteur mémorisé

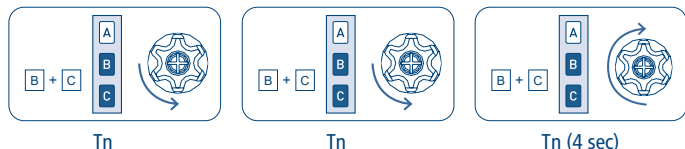

MÉMORISATION D'AUTRES ÉMETTEURS

Il est possible de mémoriser jusqu'à 15 émetteurs.

Tn: Émetteur mémorisé

Tx: Émetteur à mémoriser

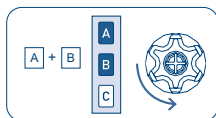

Tn

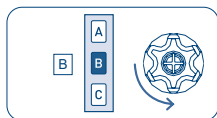

Tn

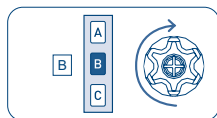

Tx (2 sec)

ANNULATION D'UN SEUL ÉMETTEUR

Il est possible d'annuler individuellement chaque émetteur mémorisé. Au moment où on annule le dernier le moteur retourne à sa position initiale. La même procédure s'applique à chaque canal de l'émetteur multicanaux: il suffit de sélectionner le canal à annuler avant d'accomplir la séquence.

Tn: Émetteur à annuler

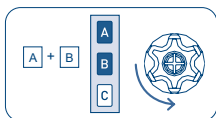

Tn

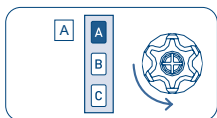

Tn

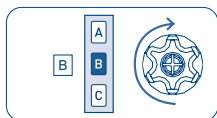

Tn (2 sec)

ANNULATION TOTALE DE LA MÉMOIRE DES ÉMETTEURS

L'annulation totale de la mémoire n'annule pas le réglage des fins de course.

L'annulation totale de la mémoire peut s'effectuer de deux manières:

1) AVEC L'ÉMETTEUR

Tn: Émetteur mémorisé

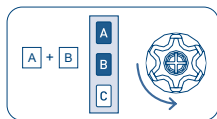

Tn

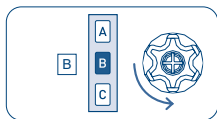

Tn

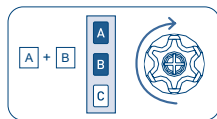

Tn (4 sec)

2) AVEC LE FIL AUXILIAIRE (BLANC)

Utiliser cette option en cas d'urgence ou quand on ne dispose pas d'un émetteur fonctionnant. Pour annuler la mémoire, il faut accéder au fil blanc du moteur. La séquence d'opération est la suivante:

- 1) Mettre le moteur hors tension, par exemple en utilisant l'interrupteur général.
- 2) Connecter le fil blanc du moteur au fil marron (phase) ou au fil bleu (neutre).
- 3) Mettre sous tension le moteur, qui accomplira une rotation courte dans un sens.
- 4) Mettre le moteur hors tension pendant au moins 4 secondes.
- 5) Mettre sous tension le moteur qui, après 4 secondes environ, accomplira une rotation courte dans un sens et une rotation plus longue dans le sens contraire.
- 6) Mettre le moteur hors tension.
- 7) Séparer le fil blanc du fil marron/bleu. Bien isoler le fil blanc avant de le connecter à l'électricité.

Il est alors possible de procéder à la mémorisation du premier émetteur.

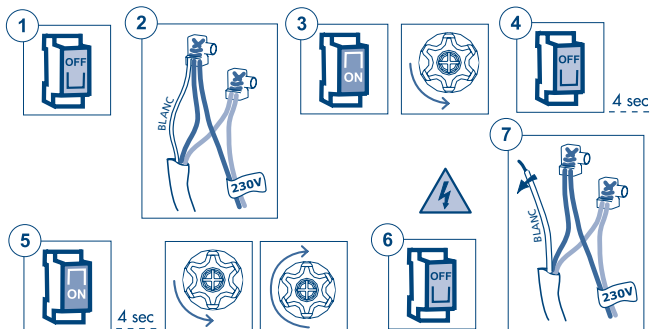

FONCTIONS SPÉCIALES

MÉMORISATION TEMPORAIRE DE L'ÉMETTEUR

Cette fonction permet de mémoriser un émetteur de façon temporaire, par exemple pour permettre la mise au point des fins de course lors du montage à l'usine. L'émetteur définitif pourra être mémorisé par la suite à travers la séquence de commande correspondante (voir: "MÉMORISATION DU PREMIER ÉMETTEUR"). Les opérations décrites ci-dessous ne peuvent être réalisées que quand le moteur est neuf d'usine ou après un effacement complet de la mémoire (voir: "ANNULATION TOTALE DE LA MÉMOIRE DES ÉMETTEURS"). Pour s'assurer que la programmation temporaire ne soit utilisée que lors des phases d'installation ou de mise au point et pas pendant l'utilisation quotidienne, le moteur ne permet d'effectuer que les opérations ci-dessous et que dans les limites de temps indiquées. Mettre le moteur sous tension; s'assurer qu'aucun autre moteur sous tension et ayant la mémoire vide n'est présent dans le rayon d'action de l'émetteur.

Dans les 30 secondes suivant l'allumage du dispositif, appuyer simultanément sur les touches B et C jusqu'à ce que le moteur donne le signal de confirmation.

L'émetteur restera mémorisé 5 minutes, pendant que le moteur est sous tension. Une fois les 5 minutes écoulées ou si le moteur est mis hors tension, l'émetteur sera effacé.

T1: Premier émetteur à mémoriser

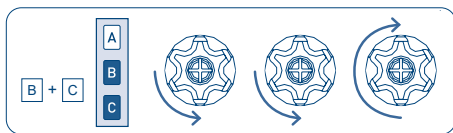

T1

REGLAGE DU MECANISME DE BASCULEMENT ET D'OUVERTURE DES LAMES

REMARQUES RELATIVES AU FONCTIONNEMENT

- Par commande brève depuis l'émetteur nous entendons une pression des touches (A, B, C) pendant moins de 2 s. Par commande prolongée depuis l'émetteur nous entendons une pression des touches (A, B, C) pendant plus de 2 s.
- Durant le basculement, l'ouverture des lames ne peut être réglée qu'entre le niveau d'ouverture maximum et minimum.
- Lorsque vous souhaitez actionner le basculement, appuyez sur la touche B de l'émetteur de façon prolongée (2 s). Pour l'utilisation simultanée de la position intermédiaire et des fonctions de basculement, se reporter à la page 143.
- Lorsque vous souhaitez exécuter une commande prolongée, le moteur exécute aussi la commande brève.
- Pour arrêter le volet lors de sa course, appuyez sur la touche stop de l'émetteur.

RÉGLAGE DU MÉCANISME DE BASCULEMENT

(non disponible pour le Clima RX)

MODALITÉ 1: Volet orientable avec position d'accrochage pour le basculement au-dessus du commutateur de fin de course.

Uniquement pour les volets de type Persyroll / Multiroll / Supergradhermetic / Supernova.

Ne convient pas aux commandes centralisées. Non disponible en version Ø 35.

Après avoir mémorisé les fins de course, exécutez la séquence de commande:

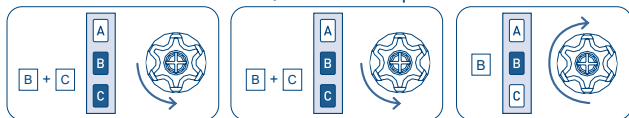

2 sec

À la fin de la séquence, il faut attendre que le volet descende complètement.

Dès lors le moteur se déplace en modalité «Homme présent». Ceci permet de régler les positions avec précision.

Effectuez les opérations suivantes:

- Faire monter le volet jusqu'à entrer dans la zone de basculement (premier clic).
- Faire descendre le volet jusqu'à ce que les lames soient orientées sur la position d'ouverture maximum.
- Le cas échéant, faire monter le volet jusqu'à atteindre une position intermédiaire d'ouverture des lames (position préférée d'ouverture).
- Appuyez pendant 2 secondes sur la touche B de l'émetteur: le volet se déplacera successivement dans les trois positions mémorisées: entrée dans la zone de basculement, ouverture maximum, ouverture préférée.
- Faire monter le volet jusqu'à sortir de la zone de basculement (deuxième clic).
- Appuyez pendant 2 secondes sur la touche B de l'émetteur: le volet exécutera le cycle d'entrée en basculement et ouvrira les lames dans la position préférée.

Fonctions de commande depuis l'émetteur*

Type de commande	Hors basculement	En basculement
A brève (< 2 sec)	Montée complète	Moins de lumière
C brève (< 2 sec)	Descente complète	Plus de lumière
A prolongée (> 2 sec)	-	Sortie basculement Montée complète
C prolongée (> 2 sec)	-	Sortie basculement Descente complète
B prolongée (> 2 sec)	Entrée basculement	-
B brève (< 2 sec)	Stop	-
B prolongée (> 4 sec)	-	Confirme nouvelle position d'ouverture préférée

RÉGLAGE DU MÉCANISME DE BASCULEMENT

MODALITÉ 2: Volet orientable sans position d'accrochage, avec une ouverture des lames réglable en dessous du fin de course.

Uniquement pour les volets de type Solomatic.

Ne convient pas aux commandes centralisées. Non disponible en version Ø 35.

Après avoir mémorisé les fins de course, exécutez la séquence de commande:

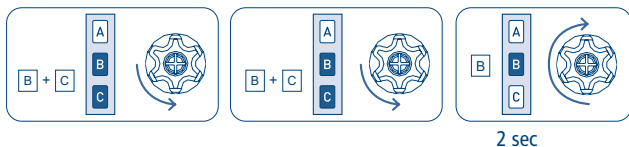

À la fin de la séquence, il faut attendre que le volet descende complètement.

Dès lors le moteur se déplace en modalité «Homme présent». Ceci permet de régler les positions avec précision.

Effectuez les opérations suivantes:

- Faire descendre le volet jusqu'à l'ouverture complète des lames orientables;
- Le cas échéant, faire monter le volet jusqu'à atteindre une position intermédiaire d'ouverture des lames (position préférée d'ouverture);
- Appuyez pendant 2 secondes sur la touche B de l'émetteur: le volet se déplacera successivement dans les positions mémorisées: fermeture, ouverture maximum, ouverture préférée.

Fonctions de commande depuis l'émetteur*

Type de commande	Hors basculement	En basculement
A brève (< 2 sec)	Montée complète	Moins de lumière
C brève (< 2 sec)	Descente complète	Plus de lumière
A prolongée (> 2 sec)	-	Sortie basculement Montée complète
C prolongée (> 2 sec)	-	Sortie basculement Descente complète
B prolongée (> 2 sec)	Entrée basculement	-
B brève (< 2 sec)	Stop	-
B prolongée (> 4 sec)	-	Confirme nouvelle position d'ouverture préférée

*voir légende des commandes et remarques relatives au fonctionnement

RÉGLAGE DU MÉCANISME D'OUVERTURE DES LAMES

MODALITÉ 3: Volet orientable avec position d'ouverture en dessous du fin de course, sans réglage de l'ouverture des lames.

Uniquement pour les volets de type Orienta / Rollflap / Biroll / Gelsia / Girasole / Easyroll / Inklina / Estella / Luxor Noon, où le client n'a pas besoin de régler la quantité de lames ouvertes.

Ne convient pas aux commandes centralisées. Non disponible en version Ø 35.

Après avoir mémorisé les fins de course, exécutez la séquence de commande:

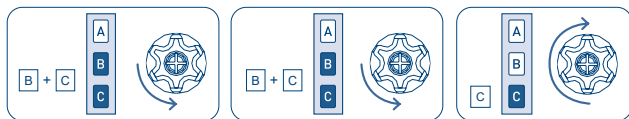

2 sec

À la fin de la séquence, il faut attendre que le volet descende complètement.

Dès lors le moteur se déplace en modalité «Homme présent». Ceci permet de régler la position d'ouverture avec précision.

Effectuez les opérations suivantes:

- Faire descendre le volet jusqu'à l'ouverture complète des lames orientables;
- Appuyez pendant 2 secondes sur la touche B de l'émetteur: le volet se déplacera successivement dans les positions mémorisées: fermeture, ouverture maximum.

Fonctions de commande depuis l'émetteur*

Type de commande	Hors basculement	En basculement
A brève	Montée complète	Fermeture des lames et montée complète
C brève	Descente complète	Fermeture des lames et descente complète
B prolongée	Ouverture des lames	-
B brève	Stop	-

*voir légende des commandes et remarques relatives au fonctionnement

RÉGLAGE DU MÉCANISME DE BASCULEMENT

(non disponible pour le Clima RX)

MODALITÉ 4: Volet orientable avec position d'accrochage pour le basculement au-dessus du commutateur de fin de course.

Uniquement pour les volets de type Persyroll / Multiroll / Supergradhermetic / Supernova.
Convient aux commandes d'ouverture et de fermeture centralisées.

Après avoir mémorisé les fins de course, exécutez la séquence de commande:

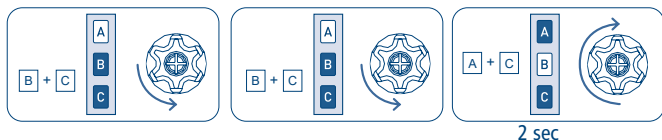

À la fin de la séquence, il faut attendre que le volet descende complètement.

Dès lors le moteur se déplace en modalité «Homme présent». Ceci permet de régler les positions avec précision.

Effectuez les opérations suivantes:

- Faire monter le volet jusqu'à entrer dans la zone de basculement (premier clic).
- Faire descendre le volet jusqu'à ce que les lames soient orientées sur la position d'ouverture maximum.
- Le cas échéant, faire monter le volet jusqu'à atteindre une position intermédiaire d'ouverture des lames (position préférée d'ouverture).
- Appuyez pendant 2 secondes sur la touche B de l'émetteur: le volet se déplacera successivement dans les trois positions mémorisées: entrée dans la zone de basculement, ouverture maximum, ouverture préférée.
- Faire monter le volet jusqu'à sortir de la zone de basculement (deuxième clic).
- Appuyez pendant 2 secondes sur la touche B de l'émetteur: le volet exécutera le cycle d'entrée en basculement et ouvrira les lames dans la position préférée.

Fonctions de commande depuis l'émetteur*

Type de commande	Hors basculement	En basculement
A brève (< 2 sec)	Montée complète	Moins de lumière
C brève (< 2 sec)	Descente complète	Plus de lumière
A prolongée (> 2 sec)	Montée complète	Sortie basculement Montée complète
C prolongée (> 2 sec)	Descente complète	Sortie basculement Descente complète
B brève	Stop	-
B prolongée (> 2 sec)	Entrée basculement	-
B prolongée (> 4 sec)	-	Confirme nouvelle position d'ouverture préférée

RÉGLAGE DU MÉCANISME DE BASCULEMENT

MODALITÉ 5: Volet orientable sans position d'accrochage, avec une ouverture des lames réglable en dessous du fin de course.

Spécifique pour les volets de type Rollteck, peut être utilisé sur les volets Orienta / Rollflap / Biroll / Gelosia / Girasole / Easyroll / Inklina / Alika / Luxor Noon, si le client désire être en mesure de régler la quantité de lames ouvertes. Convient aux commandes centralisées.

Après avoir mémorisé les fins de course, exécutez la séquence de commande:

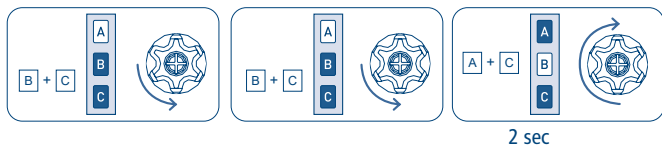

À la fin de la séquence, il faut attendre que le volet descende complètement.

Dès lors le moteur se déplace en modalité «Homme présent». Ceci permet de régler les positions avec précision.

Effectuez les opérations suivantes:

- Faire descendre le volet jusqu'à l'ouverture complète des lames orientables;
- Le cas échéant, faire monter le volet jusqu'à atteindre une position intermédiaire d'ouverture des lames (position préférée d'ouverture);
- Appuyez pendant 2 secondes sur la touche B de l'émetteur, le volet se déplacera successivement dans les positions mémorisées.

Fonctions de commande depuis l'émetteur*

Type de commande	Hors basculement	En basculement
A brève (< 2 sec)	Montée complète	Moins de lumière
C brève (< 2 sec)	Descente complète	Plus de lumière
A prolongée (> 2 sec)	Montée complète	Sortie basculement Montée complète
C prolongée (> 2 sec)	Descente complète	Sortie basculement Descente complète
B brève	Stop	-
B prolongée (> 2 sec)	Entrée basculement	-
B prolongée (> 4 sec)	-	Confirme nouvelle position d'ouverture préférée

* voir légende des commandes et remarques relatives au fonctionnement

DÉSACTIVATION DES FONCTIONS DE BASCULEMENT

Pour désactiver les fonctions de basculement, exécuter la séquence de commande:

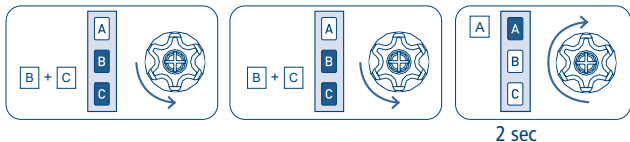

IMPULSION DE RÉGLAGE DES LAMES EN BASCULEMENT

Il est possible d'activer une impulsion de réglage des lames en basculement à double durée (prolongée) par rapport à celle qui est normalement configurée en usine (courte) à travers la séquence suivante :

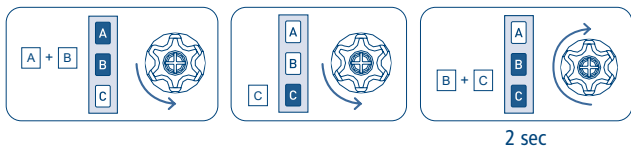

il faudra ainsi moins d'impulsions pour régler l'ouverture des lames du minimum au maximum prévu.

Pour rétablir la durée de l'impulsion du réglage des lames en basculement configurée en usine (courte), effectuer la séquence suivante :

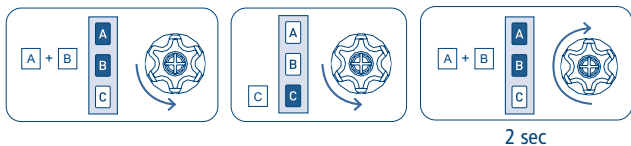

L'effacement total des fins de course rétablit automatiquement l'impulsion courte de réglage du basculement des lames.

NOTES POUR L'UTILISATION SIMULTANÉE DE LA POSITION INTERMÉDIAIRE ET DES FONCTIONS DE BASCULEMENT/ORIENTATION

Dans les sections précédentes, nous avons présenté les cas pour lesquels seule l'utilisation de la position intermédiaire ou de la fonction de basculement/ orientation était souhaitée. Si une seule des deux fonctions a été programmée, les commandes servant à les utiliser sont les mêmes (touche B longue pression sur l'émetteur, MONTÉE/DESCENTE ou bien DESCENTE/MONTÉE brève pression). Lorsque la fonction de position intermédiaire et celle de basculement/orientation sont toutes deux programmées, les commandes servant à les utiliser changent de la façon suivante:

- Pour atteindre la position intermédiaire: avec l'émetteur, utiliser la touche B longue (2 secondes).
- Entrée en mode basculement/ orientation: avec l'émetteur série SKIPPER ou l'émetteur série POP utiliser A+C, tandis qu'avec l'émetteur de la série GIRO utiliser la séquence STOP bref (< 2 secondes) suivi de STOP prolongé (2 secondes).

SEULEMENT POUR LES MODALITES 1-2-3

MOUVEMENT EN POSITION INTERMÉDIAIRE:

utilisez la séquence MONTEE appui bref (< 0,5 s) - DESCENTE appui bref (< 0,5 s).



ENTRÉE BASCULEMENT / OUVERTURE DES LAMES:

utilisez la séquence MONTEE appui bref (< 0,5 s) - DESCENTE appui long (> 1 s).

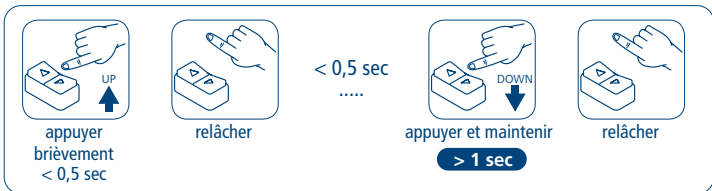

Pour la MODALITÉ 4 voir p. 155.

Pour la MODALITÉ 5 voir p. 156.

PROGRAMMATION DU MOTEUR A PARTIR DU FIL BLANC

LÉGENDE DES SYMBOLES



Appuyer sur le bouton de montée

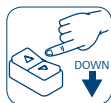

Appuyer sur le bouton de descente

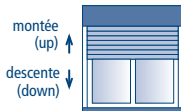

Appuyer sur les boutons en séquence rapide de la manière indiquée



rotation brève du moteur dans un sens

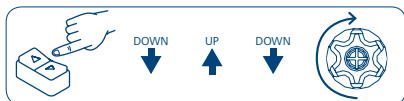

Appuyer sur les boutons en séquence rapide de la manière indiquée; à la fin, le moteur exécute un mouvement de confirmation.



rotation longue du moteur dans l'autre sens

EXPLICATION DES SÉQUENCES DE COMMANDE

Les séquences se composent pour la plupart de trois ou six étapes bien distinctes à l'issue desquelles le moteur indique par différents types de rotation si l'étape s'est achevée de façon positive ou négative. Cette section a pour objet d'expliquer les signalisations du moteur. Les boutons doivent être enfoncés pendant au moins 0,5 seconde comme le montre la séquence, sans laisser s'écouler plus de 1 seconde entre une étape et l'autre. Si le temps qui s'écoule dépasse 1 seconde, la commande n'est pas acceptée et il faudra répéter la séquence.

Exemple de séquence de commande:

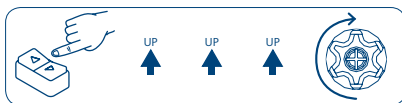

Comme le montre l'exemple, le moteur exécute une seule rotation longue quand la séquence s'achève avec une issue positive. Si le moteur n'exécute aucune rotation, cela veut dire que l'issue de la séquence n'a pas été positive. Dans ce cas, il est nécessaire de répéter la séquence depuis le début.

Attention! Si la séquence prévoit une répétition de commandes identiques (Up+Up/ Down+Down), il est nécessaire d'interposer la position Stop si le type de bouton le prévoit.

PROGRAMMATION DU MOTEUR A PARTIR DU FIL BLANC

Tout d'abord : si on fait la programmation du moteur par le fil blanc sans avoir appris aucun émetteur dans le moteur, la fonction radio sera automatiquement désactivée. (Pour réactiver celle-ci voir page 123 - ACTIVATION/DÉSACTIVATION FONCTION RADIO DU MOTEUR).

La programmation du moteur à partir du fil blanc est activée tant que les fins de course ne sont pas réglés. Une fois que les fins de course ont été réglés, la fonction de programmation par le fil blanc reste active pendant 5 minutes à fin de permettre la modification des fonctions telles que: la force de fermeture, position intermédiaire, etc. À chaque fois que l'on coupe l'alimentation et que l'on remet le moteur sous tension la fonction de programmation par le fil blanc se réactive. (Toujours pour une durée 5 minutes).

RÉGLAGE DES FINS DE COURSE

Pendant le réglage, le moteur se déplacera avec un mouvement bref et une pause suivis d'un mouvement continu dans la direction voulue.

Le réglage des fins de course peut être fait de différentes manières selon les dispositifs de blocage montés OU NON sur le volet (bouchons sur lame finale, verrous automatiques) et le type de programmation (en usine ou sur chantier).

Après avoir programmé les deux fins de course, il est nécessaire d'effectuer au moins une course complète haut/bas pour permettre au moteur de déterminer la bonne association de la direction de montée/descente. Au cours de cette procédure, il se peut que le moteur s'arrête brièvement et qu'il reparte ensuite automatiquement. Il est impossible de mémoriser la position intermédiaire ou les paramètres de basculement (Modalités 1-2-3-4-5), tant que le moteur n'aura pas terminé cette procédure.

RÉGLAGE EN MODALITÉ 1 (manuelle)

Dans cette modalité, le volet peut avoir un, deux ou aucun dispositif de blocage en montée et en descente. La séquence de mémorisation peut partir indifféremment du fin de course haut ou du fin de course bas. Pendant le réglage de la première position, il peut être nécessaire de se servir du bouton de descente pour actionner la montée du volet et vice versa, puisque le sens de rotation correct ne sera déterminé qu'après avoir mémorisé la première position.

EXEMPLE 1:

Mémorisation de la position d'ouverture en premier

MÉMORISATION DE LA POSITION D'OUVERTURE

Si le volet est déjà complètement enroulé, il faudra d'abord le baisser de 20 cm environ.

Amener le volet en position haute à l'aide du bouton montée ou descente. Si les bouchons de blocage sont installés, maintenir le bouton pressé jusqu'à ce que le moteur s'arrête automatiquement à la butée. Dans le cas contraire, se servir du boîtier de commande pour régler avec précision la position d'ouverture.

Pour mémoriser la position d'ouverture, exécuter la séquence de commandes indiquée. À la fin de la séquence, le moteur exécute un mouvement de descente confirmant que la mémorisation a été effectuée.

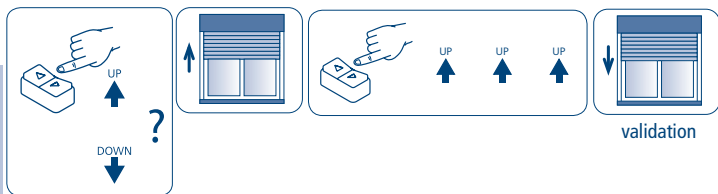

MÉMORISATION DE LA POSITION DE FERMETURE

Amener le volet en position basse à l'aide du bouton descente. Si le dispositif de blocage est présent en descente, maintenir le bouton pressé jusqu'à ce que le moteur s'arrête automatiquement à la butée. Dans le cas contraire, se servir du boîtier de commande pour régler avec précision la position de fermeture.

Pour mémoriser la position de fermeture, exécuter la séquence de commandes indiquée. À la fin de la séquence, le moteur exécute un mouvement de montée confirmant que la mémorisation a été effectuée.

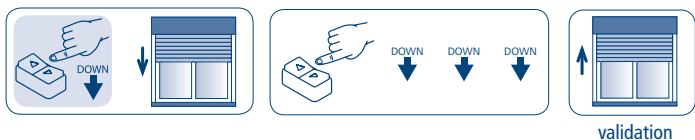

EXEMPLE 2:

Mémorisation de la position de fermeture en premier

MÉMORISATION DE LA POSITION DE FERMETURE

Si le volet est déjà complètement déroulé, il faudra d'abord le monter de 20 cm environ.

Amener le volet en position basse à l'aide du bouton montée ou descente. Si le dispositif de blocage est présent en descente, maintenir le bouton pressé jusqu'à ce que le moteur s'arrête automatiquement à la butée. Dans le cas contraire, se servir du boîtier de commande pour régler avec précision la position de fermeture.

Pour mémoriser la position de fermeture, exécuter la séquence de commandes indiquée. À la fin de la séquence, le moteur exécute un mouvement de montée confirmant que la mémorisation a été effectuée.

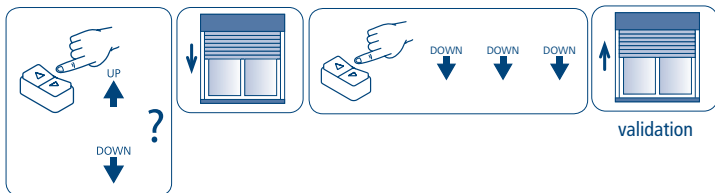

MÉMORISATION DE LA POSITION D'OUVERTURE

Amener le volet en position haute à l'aide du bouton montée. Si les bouchons de blocage sont installés, maintenir le bouton pressé jusqu'à ce que le moteur s'arrête automatiquement à la butée. Dans le cas contraire, se servir du boîtier de commande pour régler avec précision la position d'ouverture.

Pour mémoriser la position d'ouverture, exécuter la séquence de commandes indiquée. À la fin de la séquence, le moteur exécute un mouvement de descente confirmant que la mémorisation a été effectuée.

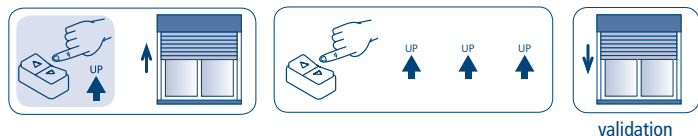

RÉGLAGE EN MODALITÉ 2 (semi-automatique)

Pour pouvoir utiliser cette modalité, le volet doit obligatoirement être monté avec des dispositifs de blocage en descente (verrous automatiques). Il n'est pas nécessaire d'avoir des dispositifs de blocage en montée (bouchons). Cette procédure est particulièrement adaptée à l'installation en usine car seule la position d'ouverture doit être mémorisée. La position de fermeture sera déterminée automatiquement pendant l'utilisation normale. La séquence de mémorisation doit obligatoirement partir du fin de course haut.

MÉMORISATION DE LA POSITION D'OUVERTURE

Si le volet est déjà complètement enroulé, il faudra d'abord le baisser de 20 cm environ.

Amener le volet en position haute à l'aide du bouton montée ou descente. Si les bouchons de blocage sont installés, maintenir le bouton pressé jusqu'à ce que le moteur s'arrête automatiquement à la butée. Dans le cas contraire, se servir du boîtier de commande pour régler avec précision la position d'ouverture.

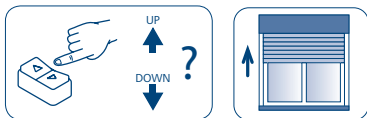

Pour mémoriser la position d'ouverture, exécuter la séquence de commandes indiquée. Le moteur accomplit un mouvement de descente et se repositionne en fin de course haut.

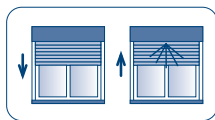
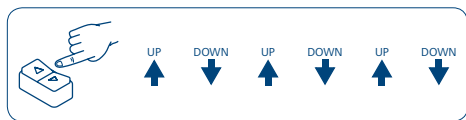

validation

À ce moment, le sens de rotation est déterminé correctement. Il est possible de déconnecter le moteur et de terminer la mémorisation du fin de course inférieur sur le chantier. La première fois que le moteur s'arrête sur la butée inférieure, cette position reste mémorisée automatiquement.

Étant donné que le moteur recherche la butée mécanique à chaque descente, si la première fois, le fin de course inférieur est détecté par erreur à cause d'un empêchement mécanique (lame bloquée, coulisses non parallèles, vis saillantes, etc.), il suffit d'accomplir une remontée, éliminer le défaut et effectuer une nouvelle descente.

MEMORISATION/ANNULATION POSITION INTERMEDIAIRE

RÉGLAGE DE LA POSITION INTERMÉDIAIRE

Mémorisation à partir de la position d'OUVERTURE:

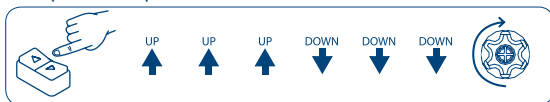

Mémorisation à partir de la position de FERMETURE:

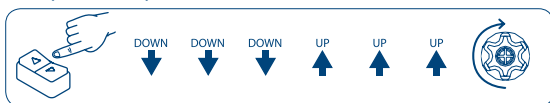

Après la séquence le moteur bougera en mode "Homme présent" pour permettre un réglage précis de la position intermédiaire désirée. Pour mémoriser la position choisie confirmer avec la séquence suivante:

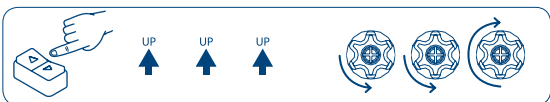

MOUVEMENT EN POSITION INTERMÉDIAIRE

(Uniquement si l'inclinaison n'est pas réglée ou en MODALITÉ 4 et 5).

Il est possible de commander le moteur en position intermédiaire à partir du fil blanc : appuyer longtemps sur montée (>2 sec).

Pour les autres MODALITÉS voir p.143.

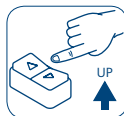

ANNULATION DE LA POSITION INTERMÉDIAIRE:

Utilisez une des séquences suivante. Le moteur vous confirmera par 3 mouvements successifs la suppression de la position intermédiaire.

Annulation à partir de la position d'OUVERTURE:

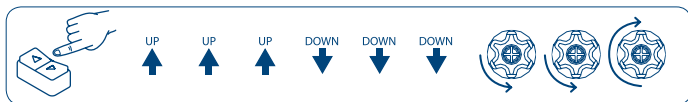

Annulation à partir de la position de FERMETURE:

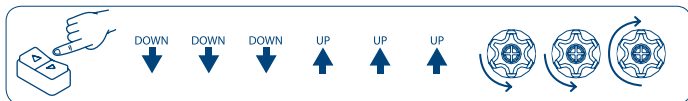

RÉGLAGE DE LA FORCE DE FERMETURE

Ce système unique en son genre assure, dans le cas où les verrous automatiques sont montés, que le volet reste parfaitement fermé sans soumettre les lames à une compression excessive. Le système fonctionne dans n'importe quel type d'application grâce à la possibilité de régler manuellement la force de fermeture. Le moteur est configuré à l'usine avec une valeur prédéterminée de la force de fermeture égale à 20 % du couple nominal. Cette valeur peut se modifier avec le boîtier de commande, pour la réduire jusqu'à 10 % ou l'augmenter jusqu'à 40 % selon le résultat que l'on souhaite obtenir.

À partir de la position d'OUVERTURE

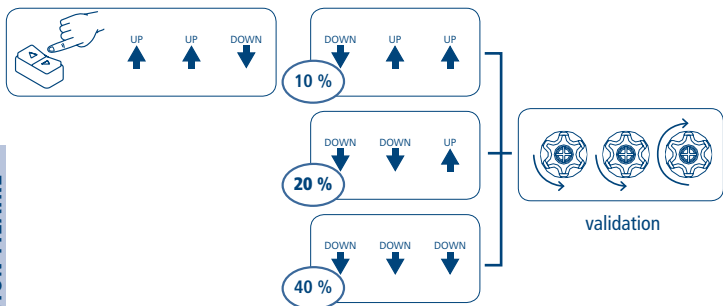

À partir de la position de FERMETURE

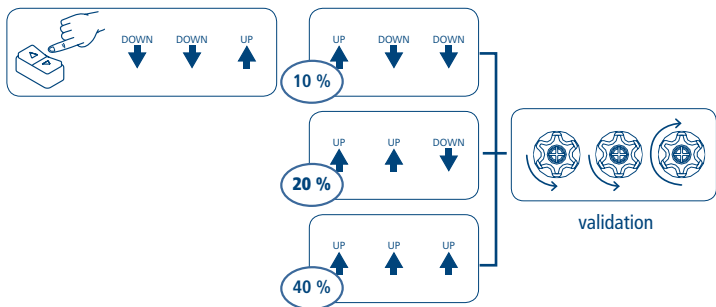

ANNULATION TOTALE DES POSITIONS DES FINS DE COURSE

À partir de la position d'OUVERTURE

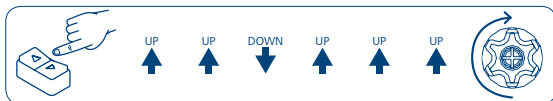

À partir de la position de FERMETURE

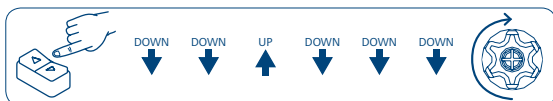

Suite à l'annulation des fins de course, la fonction radio se relance automatiquement.

FONCTIONS SPÉCIALES REGLAGE DU MECANISME DE BASCULEMENT ET D'OUVERTURE DES LAMES

REMARQUES RELATIVES AU FONCTIONNEMENT

- POUR LES MODALITÉS 1-2-3:

Par commande *brève* sur le bouton (MONTÉE, DESCENTE) nous entendons une pression de la touche pendant moins de 2 sec.

Par commande *prolongée* sur le bouton (MONTÉE, DESCENTE) nous entendons une pression de la touche pendant plus de 2 sec.

- POUR LES MODALITÉS 4-5:

Par commande *brève* sur le bouton (MONTÉE, DESCENTE) nous entendons une pression de la touche pendant moins de 1 sec.

Par commande *prolongée* sur le bouton (MONTÉE, DESCENTE) nous entendons une pression de la touche pendant plus de 1 sec.

Par commande *très longue* sur le bouton (MONTÉE, DESCENTE) nous entendons une pression de la touche pendant plus de 2 sec.

- Durant le basculement, l'ouverture des lames ne peut être réglée qu'entre le niveau d'ouverture maximum et minimum.

- Pour l'utilisation simultanée de la position intermédiaire et des fonctions de basculement, se reporter à la page 143.

- Lorsque vous souhaitez exécuter une commande prolongée, le moteur exécute aussi la commande brève.

- Pour arrêter le volet lors de sa course, appuyez sur l'un des boutons de l'interrupteur optionnel.

RÉGLAGE DU MÉCANISME DE BASCULEMENT

(non disponible pour Clima RX)

MODALITÉ 1: Volet orientable avec position d'accrochage pour le basculement au-dessus du commutateur de fin de course.

Uniquement pour les volets de type Persyroll / Multiroll / Supergradhermetic / Supernova.

Ne convient pas aux commandes centralisées. Non disponible en version Ø 35.

Après avoir mémorisé les fins de course, portez la volet à l'ouverture complète et puis exécutez la séquence de commande:

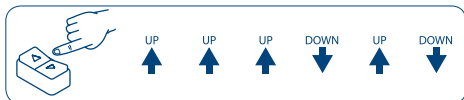

À la fin de la séquence, il faut attendre que le volet descende complètement.

Dès lors le moteur se déplace en modalité «Homme présent».

Effectuez les opérations suivantes:

- Faire monter le volet jusqu'à entrer dans la zone de basculement (premier clic).
- Faire descendre le volet jusqu'à ce que les lames soient orientées sur la position d'ouverture maximum.
- Le cas échéant, faire monter le volet jusqu'à atteindre une position intermédiaire d'ouverture des lames (position préférée d'ouverture).
- Exécuter la séquence suivante de confirmation
le volet se déplacera successivement dans les trois positions mémorisées: entrée dans la zone de basculement, ouverture maximum, ouverture préférée.
- Faire monter le volet jusqu'à sortir de la zone de basculement (deuxième clic).
- Exécuter la séquence suivante de confirmation



Le volet exécutera le cycle d'entrée en basculement et ouvrira les lames dans la position préférée.



Fonctions de commande depuis l'interrupteur*

Type de commande	Hors basculement	En basculement
Montée brève	Montée complète	Moins de lumière
Descente brève	Descente complète	Plus de lumière
Montée prolongée	Entrée basculement	Sortie basculement Montée complète
Descente prolongée	Entrée basculement	Sortie basculement Descente complète
séquence Descente/Montée (0,5 s)	Entrée basculement	-
séquence Montée/Descente (0,5 s)	Entrée basculement	-

*voir légende des commandes et remarques relatives au fonctionnement

RÉGLAGE DU MÉCANISME DE BASCULEMENT

MODALITÉ 2: Volet orientable sans position d'accrochage, avec une ouverture des lames réglable en dessous du fin de course.

Uniquement pour les volets de type Solomatic.

Ne convient pas aux commandes centralisées. Non disponible en version Ø 35.

Après avoir mémorisé les fins de course, portez la volet à l'ouverture complète et puis exécutez la séquence de commande:

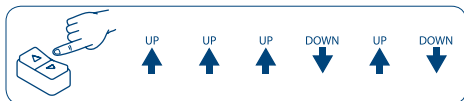

À la fin de la séquence, il faut attendre que le volet descende complètement. Dès lors le moteur se déplace en modalité «Homme présent».

Effectuez les opérations suivantes:

- Faire descendre le volet jusqu'à l'ouverture complète des lames orientables;
- Le cas échéant, faire monter le volet jusqu'à atteindre une position intermédiaire d'ouverture des lames (position préférée d'ouverture);
- Exécuter la séquence suivante de confirmation



Le volet se déplacera successivement dans les positions mémorisées: fermeture, ouverture maximum, ouverture préférée.

Fonctions de commande depuis l'interrupteur*

Type de commande	Hors basculement	En basculement
Montée brève	Montée complète	Moins de lumière
Descente brève	Descente complète	Plus de lumière
Montée prolongée	Entrée basculement	Sortie basculement Montée complète
Descente prolongée	Entrée basculement	Sortie basculement Descente complète
séquence Descente/Montée (0,5 sec)	Entrée basculement	-
séquence Montée/Descente (0,5 sec)	Entrée basculement	-

*voir légende des commandes et remarques relatives au fonctionnement

RÉGLAGE DU MÉCANISME D'OUVERTURE DES LAMES

MODALITÉ 3: Volet orientable avec position d'ouverture en dessous du fin de course, sans réglage de l'ouverture des lames.

Uniquement pour les volets de type Orienta / Rollflap / Biroll / Gelosia / Girasole / Easyroll / Inklina / Estella / Luxor Noon, où le client n'a pas besoin de régler la quantité de lames ouvertes.

Ne convient pas aux commandes centralisées. Non disponible en version Ø 35.

Après avoir mémorisé les fins de course, portez la volet à l'ouverture complète et puis exécutez la séquence de commande:

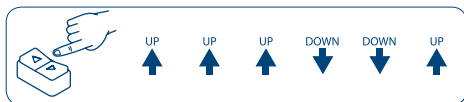

À la fin de la séquence, il faut attendre que le volet descende complètement. Dès lors le moteur se déplace en modalité «Homme présent».

Effectuez les opérations suivantes:

- Faire descendre le volet jusqu'à l'ouverture complète des lames orientables;
- Exécuter la séquence suivante de confirmation



Le volet se déplacera successivement dans les positions mémorisées: fermeture, ouverture maximum.

Fonctions de commande depuis l'interrupteur*

Type de commande	Hors basculement	En basculement
Montée brève	Montée complète	Fermeture des lames et montée complète
Descente brève	Descente complète	Fermeture des lames et descente complète
Montée prolongée	Ouverture des lames	Fermeture des lames et montée complète
Descente prolongée	Ouverture des lames	Fermeture des lames et descente complète
séquence Montée/Descente (0,5 sec)	Ouverture des lames	-
séquence Descente/Montée (0,5 sec)	Ouverture des lames	-

*voir légende des commandes et remarques relatives au fonctionnement

RÉGLAGE DU MÉCANISME DE BASCULEMENT

(non disponible Clima RX)

MODALITÉ 4: Volet orientable avec position d'accrochage pour le basculement au-dessus du commutateur de fin de course.

Uniquement pour les volets de type Persyroll / Multiroll / Supergradhermetic / Supernova.

Convient aux commandes d'ouverture et de fermeture centralisées.

Après avoir mémorisé les fins de course, portez la volet à l'ouverture complète puis exécutez la séquence de commande:

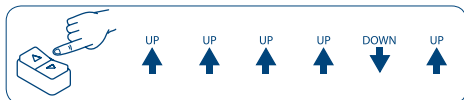

À la fin de la séquence, il faut attendre que le volet descende complètement.

Dès lors le moteur se déplace en modalité «Homme présent».

Effectuez les opérations suivantes:

- Faire monter le volet jusqu'à entrer dans la zone de basculement (premier clic).
- Faire descendre le volet jusqu'à ce que les lames soient orientées sur la position d'ouverture maximum.
- Le cas échéant, faire monter le volet jusqu'à atteindre une position intermédiaire d'ouverture des lames (position préférée d'ouverture).
- Exécuter la séquence suivante de confirmation
le volet se déplacera successivement dans les trois positions mémorisées: entrée dans la zone de basculement, ouverture maximum, ouverture préférée.
- Faire monter le volet jusqu'à sortir de la zone de basculement (deuxième clic).
- Exécuter la séquence suivante de confirmation



Le volet se déplacera successivement dans les positions mémorisées.



Fonctions de commande depuis l'interrupteur*

Type de commande	Hors basculement	En basculement
Montée brève (< 1 sec)	Bref mouvement de montée	Moins de lumière
Descente brève (< 1 sec)	Bref mouvement de descente	Plus de lumière
Montée prolongée (entre 1 et 2 s)	Montée complète	
Descente prolongée (entre 1 et 2 s)	Descente complète	
Montée très long (> 2 sec)	Position intermédiaire (si paramétrée)	
Descente très long (> 2 sec)	Entrée basculement	
séquence Montée/Descente ou Descente/Montée bref (0,5 sec)	Position intermédiaire (si paramétrée) ou entrée basculement	-

RÉGLAGE DU MÉCANISME DE BASCULEMENT

MODALITÉ 5: Volet orientable sans position d'accrochage, avec une ouverture des lames réglable en dessous du fin de course.

Spécifique pour les volets de type Rolltek, peut être utilisé sur les volets Orienta / Rollflap / Biroll / Glosia / Girasole / Easyroll / Inklina / Alika / Luxor Noon, si le client désire être en mesure de régler la quantité de lames ouvertes.

Convient aux commandes centralisées.

Après avoir mémorisé les fins de course, portez la volet à l'ouverture complète et puis exécutez la séquence de commande:

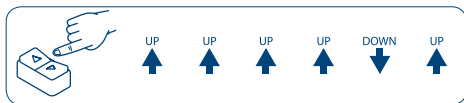

À la fin de la séquence, il faut attendre que le volet descende complètement. Dès lors le moteur se déplace en modalité «Homme présent».

Effectuez les opérations suivantes:

- Faire descendre le volet jusqu'à l'ouverture complète des lames orientables;
- Le cas échéant, faire monter le volet jusqu'à atteindre une position intermédiaire d'ouverture des lames (position préférée d'ouverture);
- Exécuter la séquence suivante de confirmation



Le volet se déplacera successivement dans les positions mémorisées.

Fonctions de commande depuis l'interrupteur*

Type de commande	Hors basculement	En basculement
Montée brève (< 1 sec)	Bref mouvement de montée	Moins de lumière
Descente brève (< 1 sec)	Bref mouvement de descente	Plus de lumière
Montée prolongée (entre 1 et 2 s)	Montée complète	
Descente prolongée (entre 1 et 2 s)	Descente complète	
Montée très long (> 2 sec)	Position intermédiaire (si paramétrée)	
Descente très long (> 2 sec)	Entrée basculement	
séquence Montée/Descente ou Descente/Montée bref (0,5 sec)	Position intermédiaire (si paramétrée) ou entrée basculement	-
Descente brève du fin de course bas	Plus de lumière et début d'inclinaison	-

*voir légende des commandes et remarques relatives au fonctionnement

DÉSACTIVATION DES FONCTIONS DE BASCULEMENT

Pour désactiver les fonctions de basculement, exécuter la séquence de commande:

À partir de la position d'OUVERTURE

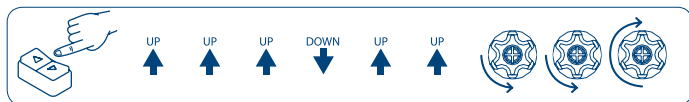

À partir de la position de FERMETURE

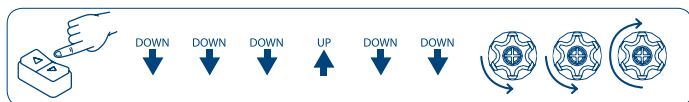

IMPULSION DE RÉGLAGE DES LAMES EN BASCULEMENT

Il est possible d'activer une impulsion de réglage des lames en basculement à double durée (prolongée) par rapport à celle qui est normalement configurée en usine (courte) à travers la séquence suivante :

À partir de la position d'OUVERTURE

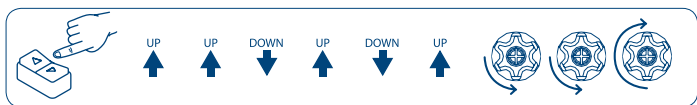

À partir de la position de FERMETURE

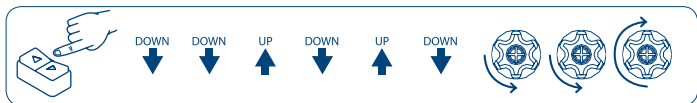

il faudra ainsi moins d'impulsions pour régler l'ouverture des lames du minimum au maximum prévu.

Pour rétablir la durée de l'impulsion du réglage des lames en basculement configurée en usine (courte), effectuer la séquence suivante :

À partir de la position d'OUVERTURE

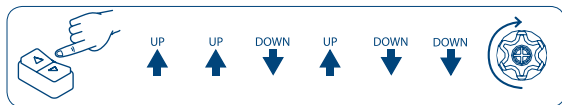

À partir de la position de FERMETURE

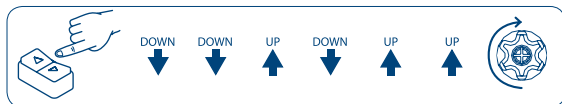

L'effacement total des fins de course rétablit automatiquement l'impulsion courte de réglage du basculement des lames.

GESTION MODALITÉ DE COMMANDE DU MOTEUR PAR FIL BLANC MONTÉE-DESCENTE "MOUVEMENT CONTINU" / MONTÉE-DESCENTE "HOMME PRÉSENT"

Comme configuration par défaut, les moteurs sortent de l'usine préparés pour l'utilisation avec 2 touches indépendantes "MONTÉE-DESCENTE mouvement continu". Il est toujours possible de modifier la configuration du type de commande de "MONTÉE-DESCENTE mouvement continu" à "MONTÉE-DESCENTE Homme présent" et vice versa en exécutant la séquence ci-dessous:

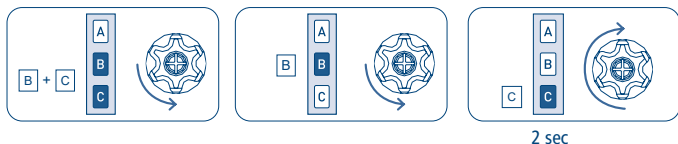

DÉCLARATION UE DE CONFORMITÉ

CE CHERUBINI S.p.A. déclare que le produit est conforme à la législation d'harmonisation de l'Union applicable:

Directive 2014/53/UE, Directive 2011/65/UE.

Le texte complet de la déclaration UE de conformité est disponible en faisant requête sur le site internet: www.cherubini.it.

CHERUBINI S.p.A.

Via Adige 55
25081 Bedizzole (BS) - Italy
Tel. +39 030 6872.039 | Fax +39 030 6872.040
info@cherubini.it | www.cherubini.it

CHERUBINI Iberia S.L.

Avda. Unión Europea 11-H
Apdo. 283 - P. I. El Castillo
03630 Sax Alicante - Spain
Tel. +34 (0) 966 967 504 | Fax +34 (0) 966 967 505
info@cherubini.es | www.cherubini.es

CHERUBINI France S.a.r.l.

ZI Du Mas Barbet
165 Impasse Ampère
30600 Vauvert - France
Tél. +33 (0) 466 77 88 58 | Fax +33 (0) 466 77 92 32
info@cherubini.fr | www.cherubini.fr

CHERUBINI Deutschland GmbH

Siemensstrasse, 40 - 53121 Bonn - Deutschland
Tel. +49 (0) 228 962 976 34 / 35 | Fax +49 (0) 228 962 976 36
info@cherubini-group.de | www.cherubini-group.de

